

ELITECH[®]

2022-1



РАСХОДНЫЕ
МАТЕРИАЛЫ
И ОСНАСТКА

СОДЕРЖАНИЕ

ДЛЯ ШУРУПОВЕРТОВ	1
ДЛЯ ДРЕЛЕЙ	5
ДЛЯ ПЕРФОРАТОРОВ	26
ДЛЯ ФРЕЗЕРОВ	35
ДЛЯ УГЛОШЛИФОВАЛЬНЫХ МАШИН И ПЛИТКОРЕЗОВ	42
ДЛЯ ПИЛ	51
ДЛЯ САБЕЛЬНЫХ ПИЛ	54
ДЛЯ ЛОБЗИКОВ	56
ДЛЯ ШЛИФМАШИН	60
ДЛЯ МИКРОШЛИФМАШИН	63
СВОДНАЯ ТАБЛИЦА ОПТОВЫХ ПОСТАВОК	68
СПЕЦПРЕДЛОЖЕНИЕ	97

**ВОЗМОЖНО ИЗМЕНЕНИЕ ЦЕН,
ИНФОРМАЦИЮ УТОЧНЯЙТЕ У ПОСТАВЩИКА!**



ДЛЯ ШУРУПОВЕРТОВ

- БИТЫ
- НАБОРЫ БИТ
- АДАПТЕР ДЛЯ БИТ

НАБОР БИТ С МАГНИТНЫМ ДЕРЖАТЕЛЕМ

тип: SL, PH

сталь: CrV

твердость стали: HRC 50-52

упаковка: 7 шт. в наборе



ID	АРТИКУЛ	ОБЩАЯ ДЛИНА, мм	Тип и размер	Min продажа/Опт. продажа
189203	1820.067900	25	PH0, PH1, PH2, PH3, SL5, SL6, SL7	1 / 80

НАБОР БИТ

сталь: CrV

твердость стали: HRC 52-56

упаковка: 5 шт. в блистере



ID	АРТИКУЛ	ОБЩАЯ ДЛИНА, мм	Тип и размер	Min продажа/Опт. продажа
189230	1820.068000	25	PH1	1 / 240
189231	1820.068100	25	PH2	1 / 240
189232	1820.068200	50	PH1	1 / 120
189233	1820.068300	50	PH2	1 / 120
189234	1820.068400	50	PH3	1 / 120
189235	1820.068500	25	PZ1	1 / 240
189236	1820.068600	25	PZ2	1 / 240
189237	1820.068700	50	PZ1	1 / 120
189238	1820.068800	50	PZ2	1 / 120
189239	1820.068900	50	SL4	1 / 120
189240	1820.069000	50	SL5	1 / 120
189241	1820.069100	50	SL6	1 / 120
189242	1820.069200	70	PH2	1 / 60
189243	1820.069300	90	PH2	1 / 60
189244	1820.069400	150	PH2	1 / 60

НАБОР БИТ ДВУСТОРОННИХ

сталь: S2

твердость стали: HRC 54-58

упаковка: 10 шт. в блистере



ID	АРТИКУЛ	ОБЩАЯ ДЛИНА, мм	Тип и размер	Min продажа/Опт. продажа
189245	1820.069500	45	PH2-PH2	1 / 120
189246	1820.069600		PH2-PH1	1 / 120
189247	1820.069700		PH2-PZ2	1 / 120

НАБОР БИТ

сталь: CrV

твердость стали: HRC 50-52

упаковка: 20 шт. в боксе



ID	Артикул	Общая длина, мм	Тип и размер	Min продажа / Опт. продажа
189248	1820.069800	25	PH1	1 / 100
189249	1820.069900		PH2	1 / 100

НАБОР БИТ

сталь: CrV

твердость стали: HRC 50-52

упаковка: 10 шт. в боксе



ID	Артикул	Общая длина, мм	Тип и размер	Min продажа / Опт. продажа
189250	1820.070000	50	PH1	1 / 100
189251	1820.070100		PH2	1 / 100
189252	1820.070200		PZ1	1 / 100
189253	1820.070300		PZ2	1 / 100

НАБОР БИТ ДВУСТОРОННИХ

сталь: CrV

твердость стали: HRC 50-52

упаковка: 10 шт. в блистере



ID	Артикул	Общая длина, мм	Тип и размер	Min продажа / Опт. продажа
189254	1820.070400	65	SL-SL 4 / 5 / 6 PH-PH 1 / 2x2 / 3 PZ-PZ 1 / 2x2	1 / 80

АДАПТЕР БИТ МАГНИТНЫЙ

хвостовик: шестигранник 1/4"

упаковка: 1 шт. в блистере



ID	Артикул	Min продажа / Опт. продажа
189255	1820.070500	1 / 400

НАБОР БИТ

сталь: S2

твёрдость стали: HRC 54-58

упаковка: 2 шт. в блистере



ID	АРТИКУЛ	ОБЩАЯ ДЛИНА, мм	Тип и размер	Min продажа/ Опт. продажа
189267	1820.071700	50	SL5	1 / 240
189268	1820.071800		PH1	1 / 240
189269	1820.071900		PH2	1 / 240
189270	1820.072000		PH3	1 / 240

НАБОР БИТ

сталь: S2

твёрдость стали: HRC 54-58

упаковка: 10 шт. в блистере



ID	АРТИКУЛ	ОБЩАЯ ДЛИНА, мм	Тип и размер	Min продажа/ Опт. продажа
189256	1820.070600	50	SL4	1 / 120
189257	1820.070700		SL5	1 / 120
189258	1820.070800		SL6	1 / 120
189259	1820.070900		PH1	1 / 120
189260	1820.071000		PH2	1 / 120
189261	1820.071100		PH3	1 / 120
189262	1820.071200		PZ1	1 / 120
189263	1820.071300		PZ2	1 / 120
189264	1820.071400	PZ3	1 / 120	
189265	1820.071500	70	PH2	1 / 60
189266	1820.071600	90	PH2	1 / 60
189271	1820.072100	50	HEX3	1 / 120
189272	1820.072200		HEX4	1 / 120
189273	1820.072300		HEX5	1 / 120
189274	1820.072400		HEX6	1 / 120
189275	1820.072500		TX6	1 / 120
189276	1820.072600		TX8	1 / 120
189277	1820.072700		TX10	1 / 120
189278	1820.072800		TX15	1 / 120
189279	1820.072900		TX20	1 / 120
189280	1820.073000		TX25	1 / 120
189281	1820.073100		TX30	1 / 120
189282	1820.073200		TX40	1 / 120



ДЛЯ ДРЕЛЕЙ

- СВЕРЛА ПО БЕТОНУ
- СВЕРЛА ПО СТЕКЛУ / КАФЕЛЮ
- СВЕРЛА ПО ДЕРЕВУ
- СВЕРЛА ПО ДЕРЕВУ ШНЕКОВЫЕ
- СВЕРЛА ПЛОСКОФРЕЗЕННЫЕ
- СВЕРЛА СТУПЕНЧАТЫЕ
- СВЕРЛА ПО МЕТАЛЛУ
- КОРОНКИ ПИЛЬНЫЕ БИМЕТАЛЛИЧЕСКИЕ
- ХВОСТОВИКИ
- КОРОНКИ АЛМАЗНЫЕ
- ЩЕТКИ ДЛЯ ДРЕЛИ
- АДАПТЕРЫ
- СВЕРЛА ФОРСТНЕРА
- ФРЕЗЫ
- ПИЛЫ КОЛЬЦЕВЫЕ
- СВЕРЛА ТРУБЧАТЫЕ
- СВЕРЛА РЕГУЛИРУЕМЫЕ

СВЕРЛО ПО БЕТОНУ

хвостовик: цилиндрический

упаковка: 1 шт. в блистере



ID	Артикул	D, мм	Общая длина, мм	Рабочая длина, мм	Min продажа / Opt. продажа
187538	1820.042600	4	70	40	1 / 500
187539	1820.042700	5	85	50	1 / 500
187540	1820.042800	6	100	60	1 / 500
187541	1820.042900	6	150	90	1 / 500
187542	1820.043000	8	110	60	1 / 500
187543	1820.043100	8	150	90	1 / 500
187544	1820.043200	10	150	90	1 / 500

СВЕРЛО ПО БЕТОНУ

хвостовик: цилиндрический с 3 шлицами

упаковка: 1 шт. в блистере



ID	Артикул	D, мм	Общая длина, мм	Min продажа / Opt. продажа
187545	1820.043300	3	80	1 / 200
187546	1820.043400	4	80	1 / 500
187547	1820.043500	5	90	1 / 500
187548	1820.043600	6	100	1 / 500
187549	1820.043700	8	100	1 / 500

НАБОР СВЕРЛ ПО БЕТОНУ

хвостовик: цилиндрический

упаковка: 5 шт. в боксе



ID	Артикул	D, мм	Min продажа / Opt. продажа
187606	1820.049400	4, 5, 6, 8, 10	1 / 100

СВЕРЛО ПО СТЕКЛУ/КАФЕЛЮ

хвостовик: цилиндрический

острие: конус

упаковка: 1 шт. в блистере



ID	АРТИКУЛ	D, мм	ОБЩАЯ ДЛИНА, мм	Min продажа/ Опт. продажа
187550	1820.043800	3	65	1 / 500
187551	1820.043900	4	65	1 / 500
187552	1820.044000	5	65	1 / 500
187553	1820.044100	6	65	1 / 500
187554	1820.044200	8	70	1 / 500
187555	1820.044300	10	80	1 / 500
187556	1820.044400	12	80	1 / 500

СВЕРЛО ПО СТЕКЛУ/КАФЕЛЮ

хвостовик: шестигранник 1/4"

острие: конус

упаковка: 1 шт. в блистере



ID	АРТИКУЛ	D, мм	ОБЩАЯ ДЛИНА, мм	Min продажа/ Опт. продажа
187557	1820.044500	4	65	1 / 500
187558	1820.044600	5	65	1 / 500
187559	1820.044700	6	65	1 / 500

СВЕРЛО ПО СТЕКЛУ/КАФЕЛЮ

хвостовик: шестигранник 1/4"

острие: крестовая пластина

упаковка: 1 шт. в блистере



ID	АРТИКУЛ	D, мм	ОБЩАЯ ДЛИНА, мм	Min продажа/ Опт. продажа
193824	1820.104700	4	70	1 / 500
193825	1820.104800	5	70	1 / 500
193826	1820.104900	6	75	1 / 500
193827	1820.105000	8	85	1 / 500
193828	1820.105100	10	85	1 / 500
193829	1820.105200	12	85	1 / 500

НАБОР СВЕРЛ ПО СТЕКЛУ/КАФЕЛЮ

хвостовик: шестигранник 1/4"

упаковка: 3 шт. в блистере



ID	АРТИКУЛ	D, мм	Min продажа/ Опт. продажа
187607	1820.049500	5, 6, 8	1 / 250

СВЕРЛО ПО ДЕРЕВУ

хвостовик: цилиндрический

острие: центрирующее

упаковка: 1 шт. в блистере



ID	АРТИКУЛ	D, мм	ОБЩАЯ ДЛИНА, мм	РАБОЧАЯ ДЛИНА, мм	Min продажа/Опт. продажа
187560	1820.044800	3	60	30	1 / 500
187561	1820.044900	4	75	45	1 / 500
187562	1820.045000	5	85	55	1 / 500
187563	1820.045100	6	95	65	1 / 500
187564	1820.045200	7	110	80	1 / 200
187565	1820.045300	8	115	85	1 / 200
187566	1820.045400	9	125	95	1 / 200
187567	1820.045500	12	155	125	1 / 100
187568	1820.045600	14	170	140	1 / 100
187569	1820.045700	16	180	150	1 / 50
187570	1820.045800	18	200	170	1 / 50
187571	1820.045900	20	200	170	1 / 50

СВЕРЛО ПО ДЕРЕВУ ШНЕКОВОЕ

хвостовик: шестигранник

упаковка: 1 шт. в блистере



ID	АРТИКУЛ	D, мм	ОБЩАЯ ДЛИНА, мм	Min продажа/Опт. продажа
187572	1820.046000	10	250	1 / 100
187573	1820.046100	12	250	1 / 100
187574	1820.046200	14	250	1 / 100
187575	1820.046300	16	250	1 / 100
187576	1820.046400	18	250	1 / 50
187577	1820.046500	20	250	1 / 50
187578	1820.046600	22	250	1 / 50
187579	1820.046700	24	250	1 / 50
187580	1820.046800	8	450	1 / 100
187581	1820.046900	10	450	1 / 100
187582	1820.047000	12	450	1 / 50
187583	1820.047100	14	450	1 / 50
187584	1820.047200	16	450	1 / 50
187585	1820.047300	18	450	1 / 50
187586	1820.047400	20	450	1 / 50
187587	1820.047500	22	450	1 / 30
187588	1820.047600	24	450	1 / 30
187589	1820.047700	25	450	1 / 40

СВЕРЛО ПЛОСКОФРЕЗЕРНОЕ

хвостовик: шестигранник 1/4"

упаковка: 1 шт. в блистере



ID	АРТИКУЛ	D, мм	ОБЩАЯ ДЛИНА, мм	Min продажа/ Опт. продажа
187590	1820.047800	8	150	1 / 300
187591	1820.047900	10	150	1 / 300
187592	1820.048000	12	150	1 / 300
187593	1820.048100	14	150	1 / 300
187594	1820.048200	16	150	1 / 300
187595	1820.048300	18	150	1 / 300
187596	1820.048400	20	150	1 / 300
187597	1820.048500	22	150	1 / 300
187598	1820.048600	24	150	1 / 300
187599	1820.048700	25	150	1 / 300
187600	1820.048800	30	160	1 / 300
187601	1820.048900	32	160	1 / 300
187602	1820.049000	35	160	1 / 300



СВЕРЛО СТУПЕНЧАТОЕ HSS, 9 СТУПЕНЕЙ

хвостовик: шестигранник 1/4"

упаковка: 1 шт. в блистере

ID	АРТИКУЛ	D, мм	Min продажа/ Опт. продажа
187603	1820.049100	4-12	1 / 50



СВЕРЛО СТУПЕНЧАТОЕ HSS, 9 СТУПЕНЕЙ

хвостовик: шестигранник 1/4"

упаковка: 1 шт. в блистере

ID	АРТИКУЛ	D, мм	Min продажа/ Опт. продажа
187604	1820.049200	4-20	1 / 50



СВЕРЛО СТУПЕНЧАТОЕ HSS, 15 СТУПЕНЕЙ

хвостовик: цилиндрический

упаковка: 1 шт. в блистере

ID	АРТИКУЛ	D, мм	Min продажа/ Опт. продажа
187605	1820.049300	4-32	1 / 50

СВЕРЛО ПО МЕТАЛЛУ HSS-G (P6M5) ШЛИФОВАННОЕ

хвостовик: цилиндрический
упаковка: 3 шт. в блистере



ID	Артикул	D, мм	Общая длина, мм	Рабочая длина, мм	Min продажа/Опт. продажа
187608	1820.049600	1	34	12	1 / 500
187609	1820.049700	1,5	40	18	1 / 500
187610	1820.049800	2	49	24	1 / 500
187611	1820.049900	2,5	57	30	1 / 500
187612	1820.050000	3	61	33	1 / 500

СВЕРЛО ПО МЕТАЛЛУ HSS-G (P6M5) ШЛИФОВАННОЕ

хвостовик: цилиндрический
упаковка: 2 шт. в блистере



ID	Артикул	D, мм	Общая длина, мм	Рабочая длина, мм	Min продажа/Опт. продажа
187613	1820.050100	3,2	65	36	1 / 500
187614	1820.050200	3,3	65	36	1 / 500
187615	1820.050300	3,5	70	39	1 / 500
187616	1820.050400	4	75	43	1 / 500
187617	1820.050500	4,2	75	43	1 / 480
187618	1820.050600	4,5	80	47	1 / 480
187619	1820.050700	5	86	52	1 / 480

СВЕРЛО ПО МЕТАЛЛУ HSS-G (P6M5) ШЛИФОВАННОЕ

хвостовик: цилиндрический
упаковка: 1 шт. в блистере



ID	Артикул	D, мм	Общая длина, мм	Рабочая длина, мм	Min продажа/Опт. продажа
187620	1820.050800	5,5	93	57	1 / 480
187621	1820.050900	6	93	57	1 / 480
187622	1820.051000	6,5	101	63	1 / 480
187623	1820.051100	6,8	109	69	1 / 480
187624	1820.051200	7	109	69	1 / 300
187625	1820.051300	7,5	109	69	1 / 300
187626	1820.051400	8	117	75	1 / 300
187627	1820.051500	8,5	117	75	1 / 300
187628	1820.051600	9	125	81	1 / 300
187629	1820.051700	9,5	125	81	1 / 200
187630	1820.051800	10	133	87	1 / 200
187631	1820.051900	10,5	133	87	1 / 200
187632	1820.052000	11	142	94	1 / 200
187633	1820.052100	12	151	101	1 / 200
187634	1820.052200	12,5	151	101	1 / 180
187635	1820.052300	13	151	101	1 / 180



НАБОР СВЕРЛ ПО МЕТАЛЛУ HSS-G (P6M5) ШЛИФОВАННЫХ

хвостовик: цилиндрический

упаковка: 19 шт. в боксе

ID	Артикул	D, мм	Min продажа/ Опт. продажа
187636	1820.052400	1 / 1,5 / 2 / 2,5 / 3 / 3,5 / 4 / 4,5 / 5 / 5,5 / 6 / 6,5 / 7 / 7,5 / 8 / 8,5 / 9 / 9,5 / 10	1 / 40



НАБОР СВЕРЛ ПО МЕТАЛЛУ HSS-R

хвостовик: цилиндрический

упаковка: 5 шт.

ID	Артикул	D, мм	Min продажа/ Опт. продажа
195635	1820.117300	3 / 4 / 5 / 6 / 8	1 / 50



СВЕРЛО ПО МЕТАЛЛУ HSS-Co (P6M5K5) ШЛИФОВАННОЕ

хвостовик: цилиндрический

упаковка: 3 шт. в блистере

ID	Артикул	D, мм	ОБЩАЯ ДЛИНА, мм	РАБОЧАЯ ДЛИНА, мм	Min продажа/ Опт. продажа
188226	1820.064600	2	49	24	1 / 500
188227	1820.064700	2,5	57	30	1 / 500
188228	1820.064800	3	61	33	1 / 500



СВЕРЛО ПО МЕТАЛЛУ HSS-Co (P6M5K5) ШЛИФОВАННОЕ

хвостовик: цилиндрический

упаковка: 2 шт. в блистере

ID	Артикул	D, мм	ОБЩАЯ ДЛИНА, мм	РАБОЧАЯ ДЛИНА, мм	Min продажа/ Опт. продажа
188229	1820.064900	3,2	65	36	1 / 500
188230	1820.065000	3,5	70	39	1 / 500
188231	1820.065100	4	75	43	1 / 500
188232	1820.065200	4,2	75	43	1 / 480
188233	1820.065300	4,5	80	47	1 / 480
188234	1820.065400	5	86	52	1 / 480



СВЕРЛО ПО МЕТАЛЛУ HSS-Co (P6M5K5) ШЛИФОВАННОЕ

хвостовик: цилиндрический

упаковка: 1 шт. в блистере

ID	Артикул	D, мм	ОБЩАЯ ДЛИНА, мм	РАБОЧАЯ ДЛИНА, мм	Min продажа/ Опт. продажа
188235	1820.065500	5,5	93	57	1 / 480
188236	1820.065600	6	93	57	1 / 480
188237	1820.065700	6,5	101	63	1 / 480
188238	1820.065800	7	109	69	1 / 300
188239	1820.065900	7,5	109	69	1 / 300
188240	1820.066000	8	117	75	1 / 300
188241	1820.066100	9	125	81	1 / 300
188242	1820.066200	10	133	87	1 / 200
188243	1820.066300	12	151	101	1 / 200

СВЕРЛО ПО МЕТАЛЛУ HSS

ХВОСТОВИК: цилиндрический



ID	Артикул	D, мм	Общая длина, мм	Рабочая длина, мм	Кол-во в упаковке, шт.	Min продажа / Opt. продажа
193774	1820.099700	1	34	12	10	1 / 7000
193775	1820.099800	1,5	40	18		1 / 7000
193776	1820.099900	2	49	24		1 / 7000
193777	1820.100000	2,5	57	30		1 / 7000
193778	1820.100100	2,8	57	30		1 / 7000
193779	1820.100200	3	61	33		1 / 7000
193780	1820.100300	3,2	65	36		1 / 7000
193781	1820.100400	3,3	65	36		1 / 7000
193782	1820.100500	3,5	70	39		1 / 7000
193783	1820.100600	3,8	70	39		1 / 3000
193784	1820.100700	4	75	43		1 / 3000
193785	1820.100800	4,2	75	43		1 / 2000
193786	1820.100900	4,5	80	47		1 / 3000
193787	1820.101000	4,6	80	47		1 / 3000
193788	1820.101100	4,7	80	47		1 / 3000
193789	1820.101200	4,8	86	52		1 / 3000
193790	1820.101300	4,9	86	52		1 / 2000
193791	1820.101400	5	86	52		1 / 2000
193792	1820.101500	5,5	93	57		1 / 2000
193793	1820.101600	5,6	93	57		1 / 2000
193794	1820.101700	5,7	93	57	1 / 2000	
193795	1820.101800	6	93	57	1 / 2000	
193796	1820.101900	6,5	101	63	1 / 1200	
193797	1820.102000	6,8	109	69	1 / 2000	
193798	1820.102100	7	109	69	1 / 1000	
193799	1820.102200	7,5	109	69	1 / 1000	
193800	1820.102300	8	117	75	5	1 / 500
193801	1820.102400	8,5	117	75		1 / 500
193802	1820.102500	9	125	81		1 / 500
193803	1820.102600	9,5	125	81		1 / 500
193804	1820.102700	10	133	87		1 / 500
193805	1820.102800	10,5	133	87		1 / 400
193806	1820.102900	11	142	94		1 / 330
193807	1820.103000	11,5	142	94		1 / 250
193808	1820.103100	12	151	101		1 / 250
193809	1820.103200	12,5	151	101		1 / 250
193810	1820.103300	13	151	101	1 / 250	

СВЕРЛО ПО МЕТАЛЛУ HSS-TiN (P6M5) ШЛИФОВАННОЕ

покрытие из нитрида титана
хвостовик: цилиндрический
упаковка: 1 шт. в блистере



ID	Артикул	D, мм	Общая длина, мм	Рабочая длина, мм	Min продажа/ Опт. продажа
191257	1820.095300	2	49	24	1 / 500
191258	1820.095400	2,5	57	30	1 / 500
191259	1820.095500	3	61	33	1 / 500
191260	1820.095600	3,2	65	36	1 / 500
191261	1820.095700	3,3	65	36	1 / 500
191262	1820.095800	3,5	70	39	1 / 500
191263	1820.095900	4	75	43	1 / 500
191264	1820.096000	4,2	75	43	1 / 480
191265	1820.096100	4,5	80	47	1 / 480
191266	1820.096200	4,8	86	52	1 / 480
191267	1820.096300	5	86	52	1 / 480
191268	1820.096400	5,5	93	57	1 / 480
191269	1820.096500	6	93	57	1 / 480
191270	1820.096600	6,5	101	63	1 / 480
191271	1820.096700	6,8	109	69	1 / 480
191272	1820.096800	7	109	69	1 / 300
191273	1820.096900	7,5	109	69	1 / 300
191274	1820.097000	8	117	75	1 / 300
191275	1820.097100	8,5	117	75	1 / 300
191276	1820.097200	9	125	81	1 / 300
191277	1820.097300	9,5	125	81	1 / 200
191278	1820.097400	10	133	87	1 / 200
191279	1820.097500	10,5	133	87	1 / 200
191280	1820.097600	11	142	94	1 / 200
191281	1820.097700	12	151	101	1 / 200
191282	1820.097800	12,5	151	101	1 / 180
191283	1820.097900	13	151	101	1 / 180

СВЕРЛО ПО МЕТАЛЛУ HSS-TiN

покрытие из нитрида титана

хвостовик: шестигранник 1/4"

упаковка: 1 шт. в блистере



ID	Артикул	D, мм	Общая длина, мм	Рабочая длина, мм	Min продажа/ Опт. продажа
193830	1820.105300	10	133	87	1 / 200
193831	1820.105400	9,5	125	81	1 / 200
193832	1820.105500	9	125	81	1 / 200
193833	1820.105600	8,5	117	75	1 / 200
193834	1820.105700	8	117	75	1 / 200
193835	1820.105800	7,5	109	69	1 / 500
193836	1820.105900	7	109	69	1 / 500
193837	1820.106000	6,8	109	69	1 / 500
193838	1820.106100	6,5	101	63	1 / 500
193839	1820.106200	6	93	57	1 / 500
193840	1820.106300	5,5	93	57	1 / 500
193841	1820.106400	5	86	52	1 / 500
193842	1820.106500	4,8	86	52	1 / 500
193843	1820.106600	4,5	80	47	1 / 500
193844	1820.106700	4,2	75	43	1 / 500
193845	1820.106800	4	75	43	1 / 500
193846	1820.106900	3,5	70	39	1 / 500
193847	1820.107000	3,3	65	36	1 / 500
193848	1820.107100	3,2	65	36	1 / 500
193849	1820.107200	3	61	33	1 / 500
193852	1820.107300	2,5	57	30	1 / 500
193853	1820.107400	2	49	24	1 / 500

СВЕРЛА ELITECH ПО МЕТАЛЛУ



HSS (или HSS-R)

Сверло изготовлено методом роликовой прокатки. Рабочая твердость до 66 HRC. Ресурс: 200-400 отверстий в плите Ст 45



HSS-G

Сверло изготовлено методом шлифовки (допуск h8)



HSS-Co

Добавка кобальта увеличивает термостойкость на 150-200 °C



HSS-TiN

Покрытие нитридом титана уменьшает трение в зоне резания



ПРИ СВЕРЛЕНИИ МЕТАЛЛОВ ПРИМЕНЕНИЕ ОХЛАЖДАЮЩЕЙ ЖИДКОСТИ ОБЯЗАТЕЛЬНО ДЛЯ ВСЕХ ВИДОВ СВЕРЛ!

HSS-R - High Speed Steel - Rolled – сверла из быстрорежущей стали, изготовленные методом прокатки,

Профиль сверла получается путем прокатывания круглой заготовки между двумя валками и последующей завивки для формирования спирали:

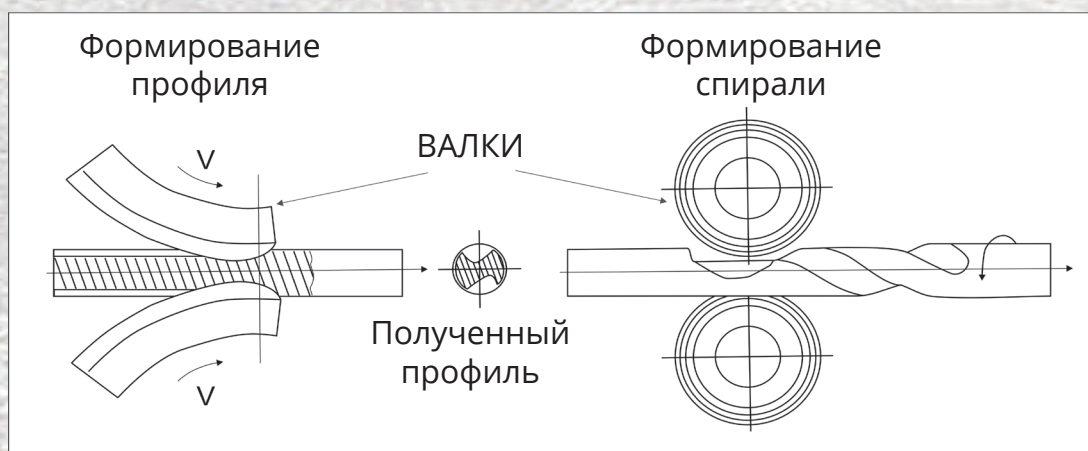

Данный способ является самым простым и доступным способом изготовления сверла.

Оборудование для данного способа производства есть в странах восточной Европы (в основном поставки из СССР), в России и Китае. Большинство «фирменных» сверл (AEG, Bosch, DeWalt, Makita, Metabo и остальные) с маркировкой HSS-R изготавливаются в Китае.

В силу особенностей технологического процесса невозможно изготовить сверло точно в размер – присутствует большой разброс по получаемому диаметру. Это означает, что данные сверла нельзя использовать на производстве и их сфера применения – бытовое использование.

Сверла имеют как правило черный цвет вследствие защитной обработки для предотвращения коррозии.

Предназначены для сверления нелегированных сталей прочностью до 900 МПа и цветных металлов.

HSS-G - High Speed Steel Ground – Сверла из быстрорежущей стали, изготовленные методом шлифования.

HSS-M - High Speed Steel Milled – Сверла из быстрорежущей стали, изготовленные методом фрезерования.

Спиральная канавка для отвода стружки и внешний диаметр сверла формируются при помощи шлифования (HSS-G) или фрезерования (HSS-M) круглой заготовки:

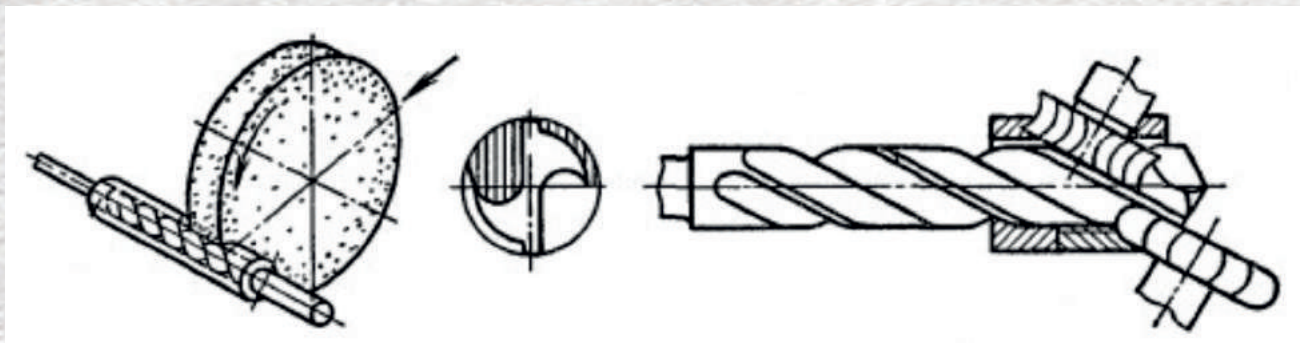

Фрезерованные сверла (HSS-M) имеют более грубую поверхность канавки и относятся к категории среднего качества.

Шлифованные сверла (HSS-G) позволяют добиться очень высокого качества поверхности.

Технология производства позволяет добиться стабильного качества и точности, поэтому сверла имеют допуск h8. Это позволяет использовать их на производстве и в профессиональном применении.

Одной из финишных операций в процессе изготовления является полировка. Это придает сверлам характерный светло-белый цвет.

Ресурс сверла и производительность аналогичны сверлу HSS-R.

HSS-Co - High Speed Steel Cobalt

– Сверла из быстрорежущей стали, легированной кобальтом. Может использоваться альтернативная маркировка – HSS-E или HSSE-Co5. Цифра после букв «Co» показывает процентное содержание кобальта, в данном случае - 5%.

Добавка кобальта дает возможность работать при более высоких температурах, что позволяет повысить скорость резания или работать с более прочными материалами.

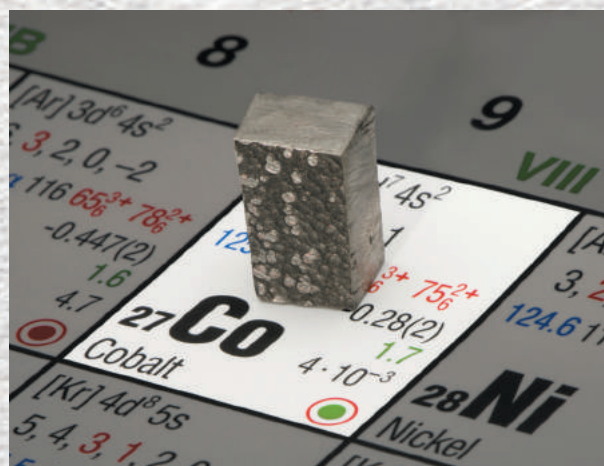

Первое подразумевает увеличение скорости вращения сверла и соответственно увеличения производительности. Максимальная скорость резания возрастает на 30-35%.

Второе позволяет обрабатывать легированную сталь, нержавеющей сталь, титан и подобные материалы.

Кобальтовые сверла производятся по той же технологии как и HSS-G, то есть шлифованием сверла. Допуск по размеру также h8.

По ресурсу HSS-Co превосходят HSS-G минимум на 15%, верхняя граница рядом производителей заявляется в диапазоне 3-4 раз.

Так как легирование происходит по объему сверла, то после перезаточки полезные свойства сохраняются.

Стандартный угол заточки составляет 135°, что также показывает ориентирование данных сверл на сверление легированных сталей и высокопрочных сплавов.

ПРЕДЕЛЬНЫЕ ПАРАМЕТРЫ РАБОТЫ КОБАЛЬТОВЫХ СВЕРЛ

ДИАМЕТР СВЕРЛА	ОБРАБАТЫВАЕМЫЙ МАТЕРИАЛ									
	СТАЛЬ <400 n/mm ²	СТАЛЬ <850 n/mm ²	СТАЛЬ <1.100 n/mm ²	СТАЛЬ <1.300 n/mm ²	НЕРЖАВЕЮ- ЩАЯ СТАЛЬ	ЧУГУН	ТИТАН	ЦВЕТНЫЕ МЕТАЛЛЫ	АЛЮМИНИЙ	ПЛАСТИК
	n / f	n / f	n / f	n / f	n / f	n / f	n / f	n / f	n / f	n / f
1,0	9549 / 0,03	7958 / 0,02	7003 / 0,01	3183 / 0,01	3820 / 0,01	6366 / 0,02	1751 / 0,01	14324 / 0,02	14324 / 0,02	4775 / 0,04
1,5	6366 / 0,04	5305 / 0,02	4669 / 0,01	2122 / 0,02	2546 / 0,02	4244 / 0,03	1167 / 0,02	9549 / 0,04	9549 / 0,04	3183 / 0,04
2,0	4775 / 0,05	3979 / 0,03	3501 / 0,02	1592 / 0,02	1910 / 0,02	3183 / 0,04	875 / 0,02	7162 / 0,05	7162 / 0,05	2387 / 0,05
2,5	3820 / 0,06	3183 / 0,04	2801 / 0,03	1273 / 0,03	1528 / 0,03	2546 / 0,05	700 / 0,03	5730 / 0,06	5730 / 0,06	1910 / 0,06
3,0	3183 / 0,07	2653 / 0,04	2334 / 0,03	1061 / 0,03	1273 / 0,03	2122 / 0,06	584 / 0,03	4775 / 0,08	4775 / 0,08	1592 / 0,06
3,2	2984 / 0,08	2487 / 0,05	2188 / 0,04	995 / 0,03	1194 / 0,03	1989 / 0,06	547 / 0,03	4476 / 0,08	4476 / 0,08	1492 / 0,06
3,5	2728 / 0,09	2274 / 0,05	2001 / 0,04	909 / 0,04	1091 / 0,04	1819 / 0,07	500 / 0,04	4093 / 0,09	4093 / 0,09	1364 / 0,07
4,0	2387 / 0,10	1989 / 0,06	1751 / 0,05	796 / 0,04	955 / 0,04	1592 / 0,08	438 / 0,04	3581 / 0,11	3581 / 0,11	1194 / 0,07
4,5	2122 / 0,11	1768 / 0,06	1556 / 0,05	707 / 0,05	849 / 0,05	1415 / 0,09	389 / 0,05	3183 / 0,12	3183 / 0,12	1061 / 0,08
4,8	1989 / 0,12	1658 / 0,07	1459 / 0,06	663 / 0,05	796 / 0,05	1326 / 0,10	365 / 0,05	2984 / 0,13	2984 / 0,13	995 / 0,08
5,0	1910 / 0,12	1592 / 0,07	1401 / 0,06	637 / 0,05	764 / 0,05	1273 / 0,10	350 / 0,05	2865 / 0,14	2865 / 0,14	955 / 0,08
5,5	1736 / 0,13	1447 / 0,08	1273 / 0,07	579 / 0,06	694 / 0,06	1157 / 0,11	318 / 0,06	2604 / 0,15	2604 / 0,15	868 / 0,09
6,0	1592 / 0,15	1326 / 0,08	1167 / 0,07	531 / 0,06	637 / 0,06	1061 / 0,12	292 / 0,06	2387 / 0,15	2387 / 0,15	796 / 0,10
6,5	1469 / 0,16	1224 / 0,09	1077 / 0,08	490 / 0,07	588 / 0,07	979 / 0,13	269 / 0,07	2204 / 0,16	2204 / 0,16	735 / 0,11
7,0	1364 / 0,17	1137 / 0,09	1000 / 0,08	455 / 0,07	546 / 0,07	909 / 0,14	250 / 0,07	2046 / 0,17	2046 / 0,17	682 / 0,12
7,5	1273 / 0,19	1061 / 0,10	934 / 0,09	424 / 0,08	509 / 0,08	849 / 0,15	233 / 0,08	1910 / 0,17	1910 / 0,17	637 / 0,13
8,0	1194 / 0,20	995 / 0,10	875 / 0,09	398 / 0,08	477 / 0,08	796 / 0,16	219 / 0,08	1790 / 0,18	1790 / 0,18	597 / 0,14
9,0	1061 / 0,21	884 / 0,11	778 / 0,10	354 / 0,09	424 / 0,09	707 / 0,17	195 / 0,09	1592 / 0,19	1592 / 0,19	531 / 0,16
10,0	955 / 0,23	796 / 0,13	700 / 0,11	318 / 0,10	382 / 0,10	637 / 0,18	175 / 0,10	1432 / 0,20	1432 / 0,20	477 / 0,17
12,0	796 / 0,25	663 / 0,16	584 / 0,14	265 / 0,12	318 / 0,12	531 / 0,20	146 / 0,12	1194 / 0,22	1194 / 0,22	398 / 0,20
14,0	682 / 0,28	568 / 0,18	500 / 0,16	227 / 0,13	273 / 0,13	455 / 0,23	125 / 0,13	1023 / 0,26	1023 / 0,26	341 / 0,23
16,0	597 / 0,30	497 / 0,20	438 / 0,18	199 / 0,14	239 / 0,14	398 / 0,25	109 / 0,14	895 / 0,30	895 / 0,30	298 / 0,25
18,0	531 / 0,32	442 / 0,21	389 / 0,19	177 / 0,15	212 / 0,15	354 / 0,27	97 / 0,15	796 / 0,32	796 / 0,32	265 / 0,26
20,0	477 / 0,35	398 / 0,22	350 / 0,20	159 / 0,16	191 / 0,16	318 / 0,28	88 / 0,16	716 / 0,35	716 / 0,35	239 / 0,27

HSS-Tin - High Speed Steel Titanium – Сверла из быстрорежущей стали, изготовленные методом шлифования, с покрытием из нитрида титана. Покрытие придает сверлу характерный золотистый цвет:



Покрытие представляет собой тонкий слой на поверхности сверла и имеет высокую твердость. Дополнительно снижается коэффициент трения между сверлом и деталью.

Это приводит к следующим эффектам:

1) Снижается необходимая осевая нагрузка и крутящий момент, необходимый для сверления, это снижает требования к мощности привода.

2) Стружка легче скользит по канавкам и меньше передает тепло телу сверла. Сверло меньше греется и его срок службы – увеличивается.

3) Уменьшается износ вследствие снижения трения о стенки отверстия, что, в свою очередь также увеличивает срок службы.

Вследствие увеличения термостойкости можно сверлить более прочные металлы и сплавы прочностью до 1200 МПа (легированная, антикоррозионная, кислотостойкая стали, титан и его сплавы).

При заточке будет снят слой с нанесенным покрытием (на рисунке зона со снятым покрытием показана серым)

На боковой поверхности и на стружкоотводной канавке слой сохранится (зона показана желтым цветом).

Это значит, что после заточки сверло потеряет большую часть своего преимущества по отношению к обычным HSS-G.

Сохранится малый нагрев от стружки и от трения об стенки отверстия.

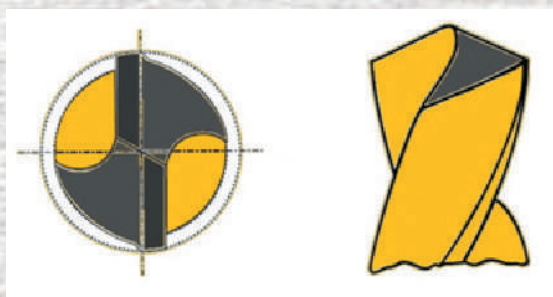

Большинство производителей не рекомендует использовать HSS-Tin для сверления алюминия, так как при этом возникает риск химического взаимодействия, приводящий к повреждению сверла.

При использовании жидкостного охлаждения заявляется ресурс в 5-6 больше, чем у HSS-G.

В противном случае можно ожидать ресурс на 15-20 % больше, чем у HSS-G.



КОРОНКА АЛМАЗНАЯ ПО КЕРАМОГРАНИТУ В СБОРЕ

упаковка: 1 шт. в блистере



ID	АРТИКУЛ	D, мм	Min продажа/ Опт. продажа
189211	1820.080800	16	1 / 200
189212	1820.080900	18	1 / 200
189213	1820.081000	20	1 / 200
189214	1820.081100	22	1 / 120
189215	1820.081200	25	1 / 120
189216	1820.081300	28	1 / 120
189217	1820.081400	30	1 / 120
189218	1820.081500	32	1 / 120
189219	1820.081600	35	1 / 100
189220	1820.081700	38	1 / 100
189221	1820.081800	40	1 / 100
189222	1820.081900	45	1 / 100
189223	1820.082000	50	1 / 50
189224	1820.082100	55	1 / 50
189225	1820.082200	60	1 / 50
189226	1820.082300	65	1 / 50
189227	1820.082400	68	1 / 50
189228	1820.082500	70	1 / 50

НАБОР ЩЕТОК ДЛЯ ДРЕЛИ (ЛАТУНИРОВАННАЯ ВИТАЯ ПРОВОЛОКА СО ШПИЛЬКАМИ)

упаковка: 5 шт. в блистере

в наборе: 5 плоских щеток со шпильками



ID	АРТИКУЛ	D, мм	Min продажа/ Опт. продажа
189159	1820.075800	25 / 38 / 50 63 / 75	1 / 100

НАБОР ЩЕТОК ДЛЯ ДРЕЛИ (ЛАТУНИРОВАННАЯ ВИТАЯ ПРОВОЛОКА СО ШПИЛЬКАМИ)

упаковка: 3 шт. в блистере

в наборе: 1 плоская щетка со шпилькой, 2 чашки со шпильками



ID	АРТИКУЛ	D, мм	Min продажа/ Опт. продажа
189160	1820.075900	50 25 / 50	1 / 40

ЩЕТКА ДЛЯ ДРЕЛИ "ЧАШКА" (ЛАТУНИРОВАННАЯ ВИТАЯ ПРОВОЛОКА СО ШПИЛЬКОЙ)

упаковка: 1 шт. в блистере



ID	АРТИКУЛ	D, мм	Min продажа/ Опт. продажа
189161	1820.076000	50	1 / 100
189162	1820.076100	65	1 / 100
189163	1820.076200	75	1 / 100

ЩЕТКА ДЛЯ ДРЕЛИ ПЛОСКАЯ (ЛАТУНИРОВАННАЯ ВИТАЯ ПРОВОЛОКА СО ШПИЛЬКОЙ)

упаковка: 1 шт. в блистере



ID	АРТИКУЛ	D, мм	Min продажа/ Опт. продажа
189164	1820.076300	30	1 / 120
189165	1820.076400	40	1 / 120
189166	1820.076500	50	1 / 120
189167	1820.076600	60	1 / 120
189168	1820.076700	75	1 / 120
189169	1820.076800	100	1 / 120

АДАПТЕР-ПЕРЕХОДНИК С ГАЙКИ М14 ДЛЯ КРЕПЛЕНИЯ НА ДРЕЛЬ

упаковка: 1 шт.



ID	АРТИКУЛ	Min продажа/ Опт. продажа
189171	1820.076900	1 / 500

НАБОР ТОЧИЛЬНЫХ КАМНЕЙ ДЛЯ ДРЕЛИ

упаковка: 5 шт. в блистере



ID	АРТИКУЛ	Min продажа/ Опт. продажа
189172	1820.077000	1 / 120

СВЕРЛО ФОРСТНЕРА

упаковка: 1 шт. в блистере



ID	Артикул	D, мм	Min продажа/ Опт. продажа
189173	1820.077100	12	1 / 20
189174	1820.077200	13	1 / 20
189175	1820.077300	14	1 / 20
189176	1820.077400	15	1 / 20
189177	1820.077500	16	1 / 20
189178	1820.077600	18	1 / 20
189179	1820.077700	19	1 / 20
189180	1820.077800	20	1 / 20
189181	1820.077900	22	1 / 20
189182	1820.078000	24	1 / 20
189183	1820.078100	25	1 / 20
189184	1820.078200	28	1 / 20
189185	1820.078300	30	1 / 10
189186	1820.078400	32	1 / 10
189187	1820.078500	35	1 / 10
189188	1820.078600	38	1 / 10
189189	1820.078700	40	1 / 10
189190	1820.078800	42	1 / 10
189191	1820.078900	45	1 / 10
189192	1820.079000	48	1 / 10
189193	1820.079100	50	1 / 10
189194	1820.079200	53	1 / 10
189195	1820.079300	55	1 / 10
189196	1820.079400	60	1 / 10
189197	1820.079500	68	1 / 100



НАБОР СВЕРЛ ФОРСТНЕРА

упаковка: 3 шт. в блистере

ID	Артикул	D, мм	Min продажа/ Опт. продажа
189198	1820.079600	26 / 32 / 35	1 / 40



НАБОР ДЛЯ ВРЕЗАНИЯ ДВЕРНЫХ ЗАМКОВ

упаковка: блистер

в наборе: сверло перовое, державка для пилы

с центрирующим сверлом, пила кольцевая

ID	Артикул	D, мм	Min продажа/ Опт. продажа
189199	1820.079700	22 / 6 / 48	1 / 100
189229	1820.082600	22 / 6 / 54	1 / 100

НАБОР ПИЛ КОЛЬЦЕВЫХ ПО ДЕРЕВУ

упаковка: блистер



ID	Артикул	D, мм	Min продажа/ Опт. продажа
189200	1820.079800	26 / 32 / 38 / 45 / 50 / 56 / 62	1 / 60

СВЕРЛО ПО ДЕРЕВУ РЕГУЛИРУЕМОЕ "БАЛЕРИНКА"

упаковка: 1 шт. в блистере

в наборе: сверло "балеринка",

точечное направляющее сверло, ключ-шестигранник



ID	Артикул	D, мм	Min продажа/ Опт. продажа
189201	1820.079900	30-120	1 / 60

СВЕРЛО КРУГОВОЕ ПО КАФЕЛЮ РЕГУЛИРУЕМОЕ

упаковка: 1 шт. в коробке



ID	Артикул	D, мм	Min продажа/ Опт. продажа
189202	1820.080000	20-94	1 / 40

СВЕРЛО ТРУБЧАТОЕ АЛМАЗНОЕ ПО КЕРАМИКЕ

хвостовик: цилиндрический

упаковка: 1 шт. в блистере



ID	Артикул	D, мм	Min продажа/ Опт. продажа
189204	1820.080100	5	1 / 350
189205	1820.080200	6	1 / 350
189206	1820.080300	8	1 / 350
189207	1820.080400	10	1 / 350
189208	1820.080500	12	1 / 350
189210	1820.080700	14	1 / 350

НАБОР КОЛЬЦЕВЫХ ПИЛ ПО ДЕРЕВУ

упаковка: блистер

в наборе: 8 кольцевых пил, сверло с хвостовиком
(2 трехгранных хвостовика, ключ шестигранный)



ID	Артикул	D, мм	Min продажа/ Опт. продажа
189209	1820.080600	19 / 22 / 29 / 32 / 38 / 44 / 51 / 64	1 / 40

ХВОСТОВИК ШЕСТИГРАННЫЙ 9,5 мм ДЛЯ БИМЕТАЛЛИЧЕСКИХ КОРОНОК

резьба: 1/2" x 20

упаковка: 1 шт. в коробке



ID	Артикул	D коронки, мм	Min продажа/ Опт. продажа
187978	1820.064200	14-30	1 / 200

ХВОСТОВИК ШЕСТИГРАННЫЙ 11 мм ДЛЯ БИМЕТАЛЛИЧЕСКИХ КОРОНОК

резьба: 5/8" x 18

упаковка: 1 шт. в коробке



ID	Артикул	D коронки, мм	Min продажа/ Опт. продажа
187979	1820.064300	от 32	1 / 100

КОРОНКА ПИЛЬНАЯ БИМЕТАЛЛИЧЕСКАЯ (BI-METAL)

упаковка: 1 шт. в коробке



ID	АРТИКУЛ	D, мм	Min продажа/ Опт. продажа
187924	1820.059000	14	1 / 400
187925	1820.059100	16	1 / 400
187926	1820.059200	17	1 / 400
187927	1820.059300	19	1 / 400
187928	1820.059400	20	1 / 400
187929	1820.059500	21	1 / 400
187930	1820.059600	22	1 / 400
187931	1820.059700	24	1 / 400
187932	1820.059800	25	1 / 400
187933	1820.059900	27	1 / 400
187934	1820.060000	29	1 / 400
187935	1820.060100	30	1 / 400
187936	1820.060200	32	1 / 200
187937	1820.060300	33	1 / 200
187938	1820.060400	35	1 / 200
187939	1820.060500	37	1 / 200
187940	1820.060600	38	1 / 200
187941	1820.060700	40	1 / 200
187942	1820.060800	41	1 / 200
187943	1820.060900	43	1 / 200
187944	1820.061000	44	1 / 200
187945	1820.061100	46	1 / 200
187946	1820.061200	48	1 / 200
187947	1820.061300	51	1 / 200
187948	1820.061400	52	1 / 100
187949	1820.061500	54	1 / 100

КОРОНКА ПИЛЬНАЯ БИМЕТАЛЛИЧЕСКАЯ (BI-METAL)

упаковка: 1 шт. в коробке



ID	Артикул	D, мм	Min продажа/ Опт. продажа
187950	1820.061600	57	1 / 100
187951	1820.061700	59	1 / 100
187952	1820.061800	60	1 / 100
187953	1820.061900	64	1 / 100
187954	1820.062000	65	1 / 100
187955	1820.062100	67	1 / 100
187956	1820.062200	68	1 / 100
187957	1820.062300	70	1 / 100
187958	1820.062400	73	1 / 100
187959	1820.062500	76	1 / 100
187960	1820.062600	79	1 / 100
187961	1820.062700	83	1 / 50
187962	1820.062800	86	1 / 50
187963	1820.062900	89	1 / 50
187964	1820.063000	92	1 / 50
187965	1820.063100	95	1 / 50
187966	1820.063200	98	1 / 50
187967	1820.063300	102	1 / 50
187968	1820.063400	105	1 / 50
187969	1820.063500	108	1 / 50
187970	1820.063600	111	1 / 50
187971	1820.063700	114	1 / 50
187972	1820.063800	121	1 / 30
187973	1820.063900	127	1 / 30
187974	1820.064000	133	1 / 30
187975	1820.064100	140	1 / 30



ДЛЯ ПЕРФОРАТОРОВ

- КВАДРОБУРЫ
- БУРЫ SDS+, SDS-MAX
- АДАПТЕР SDS+
- КОРОНКИ ПОЛЫЕ SDS+
- ДОЛОТА SDS+, SDS-MAX
- ХВОСТОВИКИ SDS+

КВАДРОБУР SDS-PLUS ДЛЯ ПЕРФОРАТОРА ДВОЙНАЯ СПИРАЛЬ



ID	Артикул	D, мм	РАБОЧАЯ ДЛИНА, мм	ОБЩАЯ ДЛИНА, мм	Min продажа/ Опт. продажа
193692	1820.108300	7	50	110	1 / 500
193693	1820.108400	7	100	160	1 / 500
193694	1820.108500	5	150	210	1 / 300
193695	1820.108600	7	150	210	1 / 250
193696	1820.108700	16	150	210	1 / 125
193697	1820.108800	20	150	210	1 / 50
193698	1820.108900	22	150	210	1 / 50
193699	1820.109000	6	200	260	1 / 250
193700	1820.109100	8	200	260	1 / 250
193701	1820.109200	16	200	260	1 / 50
193702	1820.109300	18	200	260	1 / 50
193703	1820.109400	20	200	260	1 / 50
193704	1820.109500	22	200	260	1 / 25
193705	1820.109600	25	200	260	1 / 25
193706	1820.109700	8	250	310	1 / 100
193707	1820.109800	16	250	310	1 / 50
193708	1820.109900	18	250	310	1 / 50
193709	1820.110000	20	250	310	1 / 50
193710	1820.110100	8	350	410	1 / 100
193711	1820.110200	10	350	410	1 / 100
193712	1820.110300	12	350	410	1 / 50
193713	1820.110400	14	350	410	1 / 50
193714	1820.110500	16	350	410	1 / 50
193715	1820.110600	18	350	410	1 / 40
193716	1820.110700	20	350	410	1 / 25
193717	1820.110800	22	350	410	1 / 25
193718	1820.110900	8	400	460	1 / 100
193719	1820.111000	10	400	460	1 / 50
193720	1820.111100	12	400	460	1 / 50
193721	1820.111200	14	400	460	1 / 50
193722	1820.111300	16	400	460	1 / 40
193723	1820.111400	18	400	460	1 / 40
193724	1820.111500	20	400	460	1 / 25
193725	1820.111600	22	400	460	1 / 25
193726	1820.111700	24	400	460	1 / 20
193727	1820.111800	25	400	460	1 / 20

КВАДРОБУР SDS-PLUS ДЛЯ ПЕРФОРАТОРА ДВОЙНАЯ СПИРАЛЬ



ID	Артикул	D, мм	Рабочая длина, мм	Общая длина, мм	Min продажа/ Опт. продажа
193728	1820.111900	8	540	600	1 / 100
193729	1820.112000	10	540	600	1 / 50
193730	1820.112100	12	540	600	1 / 50
193731	1820.112200	14	540	600	1 / 40
193732	1820.112300	16	540	600	1 / 25
193733	1820.112400	18	540	600	1 / 25
193734	1820.112500	20	540	600	1 / 20
193735	1820.112600	22	540	600	1 / 20
193736	1820.112700	24	540	600	1 / 20
193737	1820.112800	25	540	600	1 / 20
193738	1820.112900	26	540	600	1 / 10
193739	1820.113000	28	540	600	1 / 10
193740	1820.113100	30	540	600	1 / 10
193741	1820.113200	32	540	600	1 / 10
193742	1820.113300	10	740	800	1 / 50
193743	1820.113400	12	740	800	1 / 50
193744	1820.113500	14	740	800	1 / 25
193745	1820.113600	16	740	800	1 / 25
193746	1820.113700	18	740	800	1 / 25
193747	1820.113800	20	740	800	1 / 10
193748	1820.113900	22	740	800	1 / 10
193749	1820.114000	25	740	800	1 / 10
193750	1820.114100	26	740	800	1 / 10
193751	1820.114200	28	740	800	1 / 10
193752	1820.114300	30	740	800	1 / 10
193753	1820.114400	32	740	800	1 / 5
193754	1820.114500	10	900	1000	1 / 50
193755	1820.114600	12	900	1000	1 / 25
193756	1820.114700	14	900	1000	1 / 25
193757	1820.114800	16	900	1000	1 / 25
193758	1820.114900	18	900	1000	1 / 10
193759	1820.115000	20	900	1000	1 / 10
193760	1820.115100	22	900	1000	1 / 10
193761	1820.115200	25	900	1000	1 / 10
193762	1820.115300	26	900	1000	1 / 10
193763	1820.115400	28	900	1000	1 / 5
193764	1820.115500	30	900	1000	1 / 5
193765	1820.115600	32	900	1000	1 / 5

КВАДРОБУР SDS-PLUS ПО БЕТОНУ, АРМИРОВАННОМУ БЕТОНУ, КИРПИЧУ ДЛЯ ПЕРФОРАТОРА



ID	Артикул	D, мм	Рабочая длина, мм	Общая длина, мм	Min продажа/Опт. продажа
189899	1820.082700	5	50	110	1 / 300
189900	1820.082800	6	50	110	1 / 300
189901	1820.082900	8	50	110	1 / 300
189902	1820.083000	10	50	110	1 / 300
189903	1820.083100	5	100	160	1 / 200
189904	1820.083200	6	100	160	1 / 200
189905	1820.083300	8	100	160	1 / 200
189906	1820.083400	10	100	160	1 / 200
189907	1820.083500	12	100	160	1 / 200
189908	1820.083600	6	150	210	1 / 200
189909	1820.083700	8	150	210	1 / 200
189910	1820.083800	10	150	210	1 / 200
189911	1820.083900	12	150	210	1 / 200
189912	1820.084000	14	150	210	1 / 200
189913	1820.084100	10	200	260	1 / 200
189914	1820.084200	12	200	260	1 / 160
189915	1820.084300	14	200	260	1 / 100
189916	1820.084400	10	250	310	1 / 150
189917	1820.084500	12	250	310	1 / 150
189918	1820.084600	14	250	310	1 / 100

БУР SDS-PLUS ПО БЕТОНУ ДЛЯ ПЕРФОРАТОРА



ID	Артикул	D, мм	Рабочая длина, мм	Общая длина, мм	Min продажа/Опт. продажа
185941	1820.026100	4	50	110	1 / 300
185942	1820.026200	5	50	110	1 / 300
185943	1820.026300	6	50	110	1 / 300
185944	1820.026400	7	50	110	1 / 300
185945	1820.026500	8	50	110	1 / 300
185946	1820.026600	10	50	110	1 / 300
185947	1820.026700	5	100	160	1 / 200
185948	1820.026800	6	100	160	1 / 200
185949	1820.026900	7	100	160	1 / 200
185950	1820.027000	8	100	160	1 / 200
185951	1820.027100	10	100	160	1 / 200
185952	1820.027200	12	100	160	1 / 200

БУР SDS-PLUS ПО БЕТОНУ ДЛЯ ПЕРФОРАТОРА



ID	Артикул	D, мм	Рабочая длина, мм	Общая длина, мм	Min продажа/ Опт. продажа
185953	1820.027300	5	150	210	1 / 200
185954	1820.027400	6	150	210	1 / 200
185955	1820.027500	7	150	210	1 / 200
185956	1820.027600	8	150	210	1 / 200
185957	1820.027700	10	150	210	1 / 200
185958	1820.027800	12	150	210	1 / 200
185959	1820.027900	14	150	210	1 / 200
185960	1820.028000	16	150	210	1 / 150
185961	1820.028100	20	150	210	1 / 80
185962	1820.028200	22	150	210	1 / 80
185963	1820.028300	6	200	260	1 / 200
185964	1820.028400	8	200	260	1 / 200
185965	1820.028500	10	200	260	1 / 200
185966	1820.028600	12	200	260	1 / 160
185967	1820.028700	14	200	260	1 / 150
185968	1820.028800	16	200	260	1 / 100
185969	1820.028900	18	200	260	1 / 100
185970	1820.029000	20	200	260	1 / 60
185971	1820.029100	22	200	260	1 / 50
185972	1820.029200	25	200	260	1 / 50
185973	1820.029300	8	250	310	1 / 150
185974	1820.029400	10	250	310	1 / 150
185975	1820.029500	12	250	310	1 / 150
185976	1820.029600	14	250	310	1 / 100
185977	1820.029700	16	250	310	1 / 100
185978	1820.029800	18	250	310	1 / 50
185979	1820.029900	20	250	310	1 / 50
185980	1820.030000	8	350	410	1 / 150
185981	1820.030100	10	350	410	1 / 150
185982	1820.030200	12	350	410	1 / 100
185983	1820.030300	14	350	410	1 / 100
185984	1820.030400	16	350	410	1 / 50
185985	1820.030500	18	350	410	1 / 50
185986	1820.030600	20	350	410	1 / 50
185987	1820.030700	22	350	410	1 / 25
185988	1820.030800	8	400	460	1 / 150
185989	1820.030900	10	400	460	1 / 100
185990	1820.031000	12	400	460	1 / 100
185991	1820.031100	14	400	460	1 / 80
185992	1820.031200	16	400	460	1 / 50

БУР SDS-PLUS ПО БЕТОНУ ДЛЯ ПЕРФОРАТОРА



ID	Артикул	D, мм	РАБОЧАЯ ДЛИНА, мм	ОБЩАЯ ДЛИНА, мм	Мин продажа/ Опт. продажа
185993	1820.031300	18	400	460	1 / 50
185994	1820.031400	20	400	460	1 / 30
185995	1820.031500	22	400	460	1 / 25
185996	1820.031600	24	400	460	1 / 25
185997	1820.031700	25	400	460	1 / 25
185998	1820.031800	8	540	600	1 / 100
185999	1820.031900	10	540	600	1 / 100
186000	1820.032000	12	540	600	1 / 100
186001	1820.032100	14	540	600	1 / 50
186002	1820.032200	16	540	600	1 / 50
186003	1820.032300	18	540	600	1 / 30
186004	1820.032400	20	540	600	1 / 30
186005	1820.032500	22	540	600	1 / 25
186006	1820.032600	24	540	600	1 / 25
186007	1820.032700	25	540	600	1 / 25
186008	1820.032800	26	540	600	1 / 25
186009	1820.032900	28	540	600	1 / 20
186010	1820.033000	30	540	600	1 / 15
186011	1820.033100	32	540	600	1 / 10
186012	1820.033200	10	740	800	1 / 100
186013	1820.033300	12	740	800	1 / 50
186014	1820.033400	14	740	800	1 / 50
186015	1820.033500	16	740	800	1 / 40
186016	1820.033600	18	740	800	1 / 25
186017	1820.033700	20	740	800	1 / 25
186018	1820.033800	22	740	800	1 / 20
186019	1820.033900	25	740	800	1 / 20
186020	1820.034000	26	740	800	1 / 15
186021	1820.034100	28	740	800	1 / 15
186022	1820.034200	30	740	800	1 / 10
186023	1820.034300	32	740	800	1 / 10
186024	1820.034400	10	900	1000	1 / 50
186025	1820.034500	12	900	1000	1 / 40
186026	1820.034600	14	900	1000	1 / 40
186027	1820.034700	16	900	1000	1 / 25
186028	1820.034800	18	900	1000	1 / 25
186029	1820.034900	20	900	1000	1 / 20
186030	1820.035000	22	900	1000	1 / 15
186031	1820.035100	25	900	1000	1 / 15
186032	1820.035200	26	900	1000	1 / 15
186033	1820.035300	28	900	1000	1 / 15
186034	1820.035400	30	900	1000	1 / 10
186035	1820.035500	32	900	1000	1 / 10



АДАПТЕР SDS-PLUS ДЛЯ СВЕРЛИЛЬНОГО ПАТРОНА

ID	АРТИКУЛ	РЕЗЬБА	Мин продажа/ Опт. продажа
185940	1820.026000	1/2" - 20	1 / 300

КОРОНКА ПОЛАЯ SDS-PLUS В СБОРЕ ПО БЕТОНУ ДЛЯ ПЕРФОРАТОРА



ID	АРТИКУЛ	D, мм	Мин продажа/ Опт. продажа
186036	1820.035600	65	1 / 30
186037	1820.035700	68	1 / 24
186038	1820.035800	70	1 / 24
186039	1820.035900	80	1 / 24

КОРОНКА ПОЛАЯ ДЛЯ ПЕРФОРАТОРА

посадка: M22



ID	АРТИКУЛ	D, мм	Мин продажа/ Опт. продажа
193766	1820.107500	65	1 / 50
193767	1820.107600	68	1 / 40
193768	1820.107700	76	1 / 40
193769	1820.107800	80	1 / 30

ХВОСТОВИК ДЛЯ КОРОНКИ SDS-PLUS

посадка: M22



ID	АРТИКУЛ	Длина, мм	Мин продажа/ Опт. продажа
193770	1820.107900	120	1 / 100
193771	1820.108000	250	1 / 50
193772	1820.108100	400	1 / 25

СВЕРЛО ЦЕНТРИРУЮЩЕЕ ДЛЯ КОРОНОК



ID	АРТИКУЛ	ОБЩАЯ ДЛИНА, мм	Диаметр, мм	Мин продажа/ Опт. продажа
193773	1820.108200	110	7	1 / 500

ДОЛОТО ПИКООБРАЗНОЕ SDS-PLUS ПО БЕТОНУ ДЛЯ ПЕРФОРАТОРА



ID	АРТИКУЛ	ОБЩАЯ ДЛИНА, мм	Мин продажа/ Опт. продажа
186040	1820.036000	250	1 / 50
186042	1820.036200	400	1 / 50

ДОЛОТО ПЛОСКОЕ SDS-PLUS ПО БЕТОНУ ДЛЯ ПЕРФОРАТОРА



ID	Артикул	Общая длина, мм	Ширина, мм	Min продажа/ Опт. продажа
186041	1820.036100	250	20	1 / 50
186043	1820.036300	400	20	1 / 50

ДОЛОТО ШИРОКОЕ SDS-PLUS ПО БЕТОНУ ДЛЯ ПЕРФОРАТОРА



ID	Артикул	Общая длина, мм	Ширина, мм	Min продажа/ Опт. продажа
186044	1820.036400	250	40	1 / 50
186045	1820.036500	400	40	1 / 50

ХВОСТОВИК SDS-PLUS ДЛЯ БИМЕТАЛЛИЧЕСКИХ КОРОНОК

упаковка: 1 шт. в коробке



ID	Артикул	Д коронки, мм	Min продажа/ Опт. продажа
187976	1820.064400	14-30	1 / 200
187977	1820.064500	от 32	1 / 100

НАБОР БУРОВ SDS-PLUS ПО БЕТОНУ ДЛЯ ПЕРФОРАТОРОВ

упаковка: 5 шт. в боксе



ID	Артикул	Д, мм / длина общая, мм	Min продажа/ Опт. продажа
186047	1820.036600	5/110, 6/110, 6/160, 8/160, 10/160	1 / 90

НАБОР БУРОВ SDS-PLUS ПО БЕТОНУ ДЛЯ ПЕРФОРАТОРОВ

упаковка: 3 шт. в боксе



ID	Артикул	Д, мм / длина общая, мм	Min продажа/ Опт. продажа
195636	1820.117400	6 / 110, 8 / 110, 10 / 160	1 / 100

БУР ПРОЛОМНЫЙ SDS-MAX ДЛЯ ПЕРФОРАТОРА



ID	Артикул	Д, мм	Общая длина, мм	Min продажа/ Опт. продажа
190662	1820.087800	45	600	1/15
190663	1820.087900	45	1000	1/8
190664	1820.088000	55	600	1/13
190665	1820.088100	55	1000	1/8
190666	1820.088200	65	600	1/12
190667	1820.088300	65	1000	1/7
190668	1820.088400	80	600	1/9
190669	1820.088500	80	1000	1/7

БУР SDS-МАХ ПО БЕТОНУ ДЛЯ ПЕРФОРАТОРА



ID	Артикул	D, мм	Общая длина, мм	Рабочая длина, мм	Min продажа/Опт. продажа
186941	1820.039400	12	340	200	1 / 50
186942	1820.039500	12	540	400	1 / 50
186943	1820.039600	14	340	200	1 / 50
186944	1820.039700	14	540	400	1 / 50
186945	1820.039800	16	340	200	1 / 50
186946	1820.039900	16	540	400	1 / 25
186947	1820.040000	18	340	200	1 / 25
186948	1820.040100	18	540	400	1 / 25
186949	1820.040200	20	320	200	1 / 25
186950	1820.040300	20	520	400	1 / 25
186951	1820.040400	22	320	200	1 / 25
186952	1820.040500	22	520	400	1 / 25
186953	1820.040600	24	520	400	1 / 20
186954	1820.040700	25	320	200	1 / 20
186955	1820.040800	25	520	400	1 / 15
186956	1820.040900	28	520	400	1 / 20
186957	1820.041000	30	520	400	1 / 10
186958	1820.041100	32	520	400	1 / 10
186959	1820.041200	40	520	400	1 / 10
186960	1820.041300	16	940	800	1 / 25
186961	1820.041400	20	920	800	1 / 25
186962	1820.041500	22	920	800	1 / 20
186963	1820.041600	25	920	800	1 / 20
186964	1820.041700	32	920	800	1 / 10
186965	1820.041800	40	920	800	1 / 5



ДОЛОТО ПИКООБРАЗНОЕ SDS-МАХ ПО БЕТОНУ ДЛЯ ПЕРФОРАТОРА

ID	Артикул	Общая длина, мм	Min продажа/Опт. продажа
186966	1820.041900	280	1 / 50
186967	1820.042000	400	1 / 25
186968	1820.042100	600	1 / 25



ДОЛОТО ПЛОСКОЕ SDS-МАХ ПО БЕТОНУ ДЛЯ ПЕРФОРАТОРА

ID	Артикул	Общая длина, мм	Ширина, мм	Min продажа/Опт. продажа
186969	1820.042200	280	25	1 / 50
186970	1820.042300	400	25	1 / 25
186971	1820.042400	600	25	1 / 25

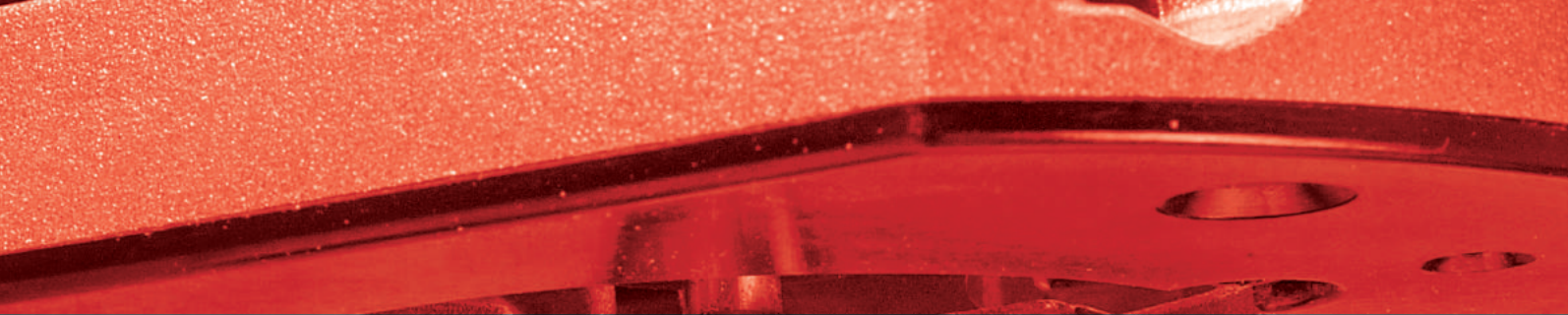
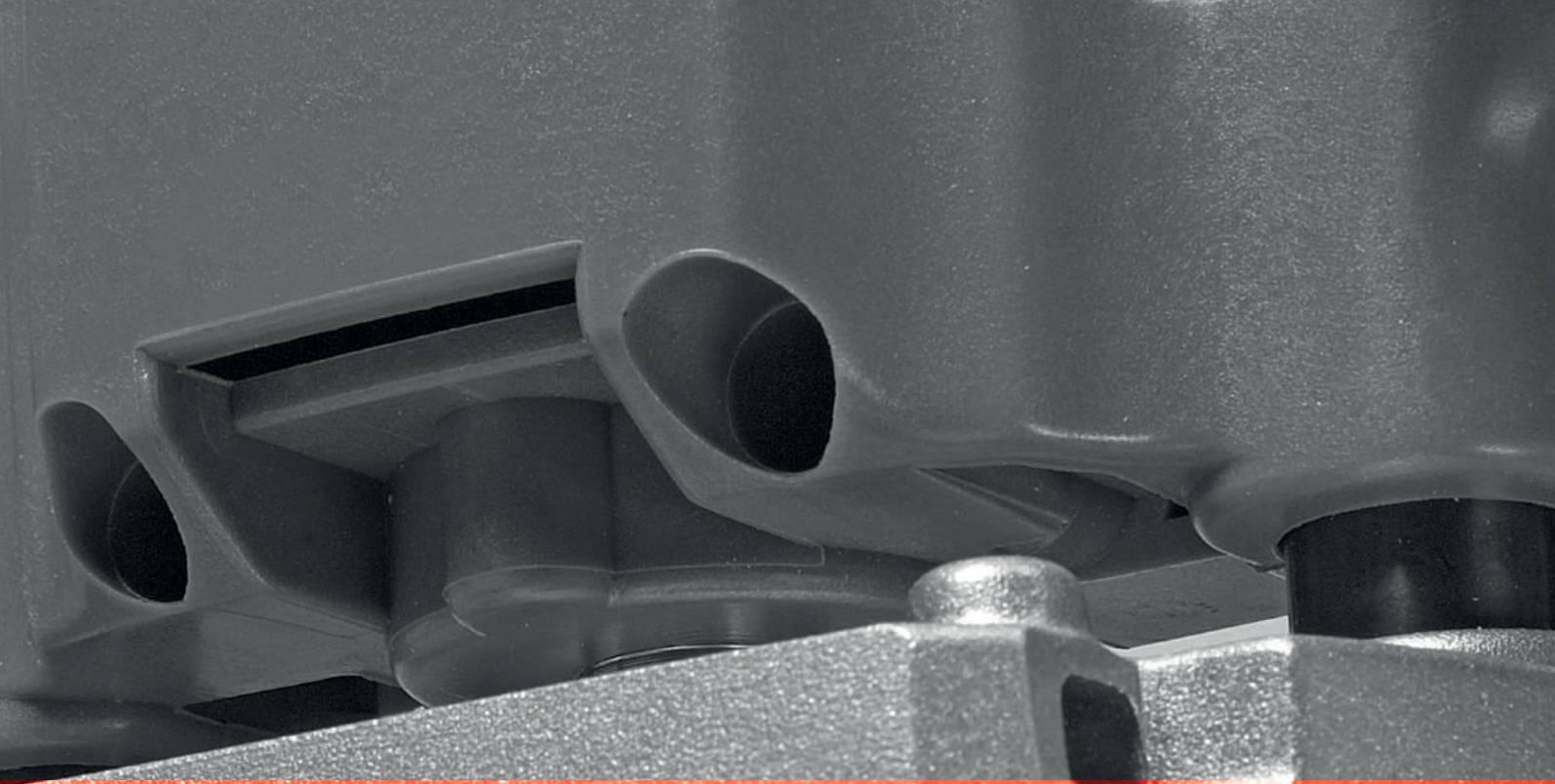

ДЛЯ ФРЕЗЕРОВ

- ФРЕЗЫ КАРНИЗНЫЕ
- ФРЕЗЫ ЗАПОДЛИЦО
- ФРЕЗЫ ДЛЯ ВЫБОРКИ ПАЗА
- ФРЕЗЫ ДЛЯ СНЯТИЯ ФАСОК
- ФРЕЗЫ ГРЕБНЕВЫЕ
- ФРЕЗЫ СЕГМЕНТНЫЕ
- ФРЕЗЫ ПРОФИЛЬНЫЕ
- ФРЕЗЫ ГАЛТЕЛЬНЫЕ
- ФРЕЗЫ КОПИРОВАЛЬНЫЕ
- ФРЕЗЫ ПАЗОВЫЕ
- ФРЕЗЫ ДИСКОВЫЕ
- ФРЕЗЫ ШАРНИРНЫЕ

ФРЕЗА КРОМОЧНАЯ

хвостовик: цилиндрический 8 мм
диаметр подшипника: 12,7 мм
упаковка: 1 шт. в блистере



ID	Артикул	D, мм	ОБЩАЯ/ РАБОЧАЯ ДЛИНА, мм	РАДИУС, мм	Min продажа/ Opt. продажа
191078	1820.088600	22,3	52 / 9,5	4,8	1 / 240
191079	1820.088700	25,4	53 / 11	6,3	1 / 240
191080	1820.088800	28,6	52 / 12,7	7,9	1 / 240
191081	1820.088900	31,8	58 / 16	9,5	1 / 238
191082	1820.089000	38,1	61 / 19	12,7	1 / 240
191083	1820.089100	19,1	49 / 6,4	3,2	1 / 240
191084	1820.089200	44,5	63 / 21,5	15,9	1 / 240

ФРЕЗА ЗАПОДЛИЦО С ШАРИКОПОДШИПНИКОМ

хвостовик: цилиндрический 8 мм
упаковка: 1 шт. в блистере



ID	Артикул	D фрезы / D подшипника, мм	ОБЩАЯ/РАБОЧАЯ ДЛИНА, мм	Min продажа/ Opt. продажа
191085	1820.089300	9,5 / 9,5	67 / 25,4	1 / 240
191086	1820.089400	12,7 / 12,7	55 / 13	1 / 240
191087	1820.089500	12,7 / 12,7	67 / 25,4	1 / 240

ФРЕЗА ДЛЯ ВЫБОРКИ ПАЗА С ШАРИКОПОДШИПНИКОМ

хвостовик: цилиндрический 8 мм
упаковка: 1 шт. в блистере



ID	Артикул	D фрезы / D подшипника, мм	ОБЩАЯ/ РАБОЧАЯ ДЛИНА, мм	ШИРИНА, мм	Min продажа/ Opt. продажа
191088	1820.089600	31,7 / 12,7	53 / 12,7	9,5	1 / 240

ФРЕЗА ДЛЯ СНЯТИЯ ФАСОК ЗАПОДЛИЦО С ШАРИКОПОДШИПНИКОМ

хвостовик: цилиндрический 8 мм

диаметр подшипника: 12,7 мм

упаковка: 1 шт. в блистере



ID	Артикул	D, мм	Общая/Рабочая Длина, мм	Ширина, мм	Min продажа/Опт. продажа
191089	1820.089700	22,2	55 / 13	4,7	1 / 240

ФРЕЗА ФАСОЧНАЯ С ШАРИКОПОДШИПНИКОМ

хвостовик: цилиндрический 8 мм

диаметр подшипника: 12,7 мм

упаковка: 1 шт. в блистере



ID	Артикул	D, мм	Общая/Рабочая Длина, мм	Ширина, мм	Min продажа/Опт. продажа
191090	1820.089800	31	55 / 12,5	9,1	1 / 240

ФРЕЗА ГРЕБНЕВАЯ

хвостовик: цилиндрический 8 мм

упаковка: 1 шт. в блистере



ID	Артикул	D, мм	Общая/Рабочая Длина, мм	Ширина, мм	Min продажа/Опт. продажа
191091	1820.089900	25	57 / 22	8	1 / 240

ФРЕЗА СЕГМЕНТНАЯ

хвостовик: цилиндрический 8 мм

упаковка: 1 шт. в блистере



ID	Артикул	D, мм	Общая / Рабочая Длина, мм	Радиус, мм	Min продажа/Опт. продажа
191092	1820.090000	26	65 / 33	18,3	1 / 240

ФРЕЗА ПРОФИЛЬНАЯ

хвостовик: цилиндрический 8 мм

упаковка: 1 шт. в блистере



ID	АРТИКУЛ	D, мм	ОБЩАЯ / РАБОЧАЯ ДЛИНА, мм	РАДИУС, мм	Min продажа/ Опт. продажа
191093	1820.090100	25,4	42 / 10,5	6,35	1 / 240

ФРЕЗА ПРОФИЛЬНАЯ

С ШАРИКОПОДШИПНИКОМ

хвостовик: цилиндрический 8 мм

упаковка: 1 шт. в блистере



ID	АРТИКУЛ	D фрезы / D подшипника, мм	ОБЩАЯ / РАБОЧАЯ ДЛИНА, мм	РАДИУС, мм	Min продажа/ Опт. продажа
191094	1820.090200	28,6 / 9,5	55 / 14,3	6,35	1 / 240
191095	1820.090300	31,7 / 12,7	59 / 17,3	5,74	1 / 240
191096	1820.090400	34,9 / 9,5	58 / 17	9,52	1 / 240
191097	1820.090500	38,1 / 12,7	64 / 22,3	8,41	1 / 238

ФРЕЗА ПОЛУКРУГЛАЯ С ШАРИКОПОДШИПНИКОМ

хвостовик: цилиндрический 8 мм

упаковка: 1 шт. в блистере



ID	АРТИКУЛ	D фрезы / D подшипника, мм	ОБЩАЯ / РАБОЧАЯ ДЛИНА, мм	РАДИУС, мм	Min продажа/ Опт. продажа
191098	1820.090600	28,5 / 15	62 / 20	6,75	1 / 240

ФРЕЗА ГАЛТЕЛЬНАЯ С ШАРИКОПОДШИПНИКОМ

хвостовик: цилиндрический 8 мм

упаковка: 1 шт. в блистере



ID	АРТИКУЛ	D фрезы / D подшипника, мм	ОБЩАЯ / РАБОЧАЯ ДЛИНА, мм	РАДИУС, мм	Min продажа/ Опт. продажа
191099	1820.090700	17,4 / 9,5	47 / 6,35	4	1 / 240
191100	1820.090800	25,4 / 12,7	52 / 9,5	6,35	1 / 240
191101	1820.090900	28,6 / 12,7	52 / 10,3	8	1 / 240
191102	1820.091000	31,7 / 12,7	54 / 12	9,5	1 / 240
191103	1820.091100	38,1 / 12,7	58 / 15,8	12,7	1 / 240

ФРЕЗА ГАЛТЕЛЬНАЯ

хвостовик: цилиндрический 8 мм

упаковка: 1 шт. в блистере



ID	Артикул	D, мм	ОБЩАЯ / РАБОЧАЯ ДЛИНА, мм	РАДИУС, мм	Min продажа/ Опт. продажа
191104	1820.091200	9,5	41 / 6,5	4,75	1 / 240
191105	1820.091300	12,7	41 / 9,5	6,35	1 / 240
191106	1820.091400	15,9	42 / 10	8	1 / 240
191107	1820.091500	19	43 / 12	9,5	1 / 240

ФРЕЗА КОПИРОВАЛЬНАЯ

хвостовик: цилиндрический 8 мм

упаковка: 1 шт. в блистере



ID	Артикул	D, мм	ОБЩАЯ / РАБОЧАЯ ДЛИНА, мм	Min продажа/ Опт. продажа
191108	1820.091600	8	65 / 19	1 / 240

ФРЕЗА ПАЗОВАЯ

хвостовик: цилиндрический 8 мм

упаковка: 1 шт. в блистере



ID	Артикул	D, мм	ОБЩАЯ / РАБОЧАЯ ДЛИНА, мм	Кол-во лезвий	Min продажа/ Опт. продажа
191109	1820.091700	8	55 / 25,4	2	1 / 240
191110	1820.091800	10	55 / 25,4	2	1 / 240
191111	1820.091900	12	61 / 30	2	1 / 240
191112	1820.092000	14	50 / 20	2	1 / 240
191113	1820.092100	3	50 / 8	1	1 / 240
191114	1820.092200	4	50 / 8	1	1 / 240
191115	1820.092300	5	50 / 12,7	1	1 / 240
191116	1820.092400	6	47 / 20	2	1 / 240
191117	1820.092500	7	50 / 20	2	1 / 240
191118	1820.092600	8	50 / 20	2	1 / 240

ФРЕЗА ПАЗОВАЯ

хвостовик: цилиндрический 8 мм

упаковка: 1 шт. в блистере



ID	Артикул	D, мм	ОБЩАЯ / РАБОЧАЯ ДЛИНА, мм	Кол-во лезвий	Min продажа/ Опт. продажа
191119	1820.092700	9	50 / 20	2	1 / 240
191120	1820.092800	10	50 / 20	2	1 / 240
191121	1820.092900	11	50 / 20	2	1 / 240
191122	1820.093000	12	50 / 20	2	1 / 240
191123	1820.093100	13	50 / 20	2	1 / 240
191124	1820.093200	15	50 / 20	2	1 / 240
191125	1820.093300	16	50 / 20	2	1 / 240
191126	1820.093400	18	55 / 25	2	1 / 240
191127	1820.093500	20	55 / 25	2	1 / 240
191128	1820.093600	22	55 / 25	2	1 / 240
191129	1820.093700	25	55 / 20	2	1 / 240

ФРЕЗА ПРОФИЛЬНАЯ С ШАРИКОПОДШИПНИКОМ

хвостовик: цилиндрический 8 мм

упаковка: 1 шт. в блистере



ID	Артикул	D фрезы / D подшипника, мм	ОБЩАЯ / РАБОЧАЯ ДЛИНА, мм	РАДИУС, мм	ШИРИНА, мм	Min продажа/ Опт. продажа
191130	1820.093800	34,9 / 12,7	56 / 14,3	4,76	11,1	1 / 240
191131	1820.093900	28,6 / 12,7	53 / 11	3,96	7,95	1 / 240
191132	1820.094000	38,1 / 12,7	60 / 17	6,35	12,7	1 / 240
191133	1820.094100	31,7 / 12,7	57 / 15,9	4,75	9,5	1 / 240
191134	1820.094200	34,9 / 9,5	59 / 17,7	6,35	12,7	1 / 240

ФРЕЗА ПРОФИЛЬНАЯ

хвостовик: цилиндрический 8 мм

упаковка: 1 шт. в блистере



ID	Артикул	D, мм	ОБЩАЯ / РАБОЧАЯ ДЛИНА, мм	РАДИУС, мм	Min продажа/ Опт. продажа
191135	1820.094300	12,7	44 / 12,7	2,4	1 / 240



ФРЕЗА ШАРНИРНАЯ

хвостовик: цилиндрический 8 мм

упаковка: 1 шт. в блистере

ID	Артикул	D, мм	ОБЩАЯ / РАБОЧАЯ ДЛИНА, мм	Min продажа/ Опт. продажа
191136	1820.094400	12,7	50 / 12,5	1 / 240



ФРЕЗА ДИСКОВАЯ

хвостовик: цилиндрический 8 мм

упаковка: 1 шт. в блистере

ID	Артикул	D фрезы / D подшипника, мм	ОБЩАЯ / РАБОЧАЯ ДЛИНА, мм	Min продажа/ Опт. продажа
191137	1820.094500	32 / 16	58 / 3	1 / 239
191138	1820.094600	32 / 16	58 / 4	1 / 240
191139	1820.094700	32 / 16	58 / 5	1 / 240
191140	1820.094800	32 / 16	58 / 6	1 / 240



ФРЕЗА КАРНИЗНАЯ

хвостовик: цилиндрический 8 мм

упаковка: 1 шт. в блистере

ID	Артикул	D, мм	ОБЩАЯ / РАБОЧАЯ ДЛИНА, мм	РАДИУС, мм	Min продажа/ Опт. продажа
191141	1820.094900	9,5	41 / 9,5	3,17	1 / 240



ФРЕЗА ПАЗОВАЯ

хвостовик: цилиндрический 8 мм

упаковка: 1 шт. в блистере

ID	Артикул	D, мм	ОБЩАЯ / РАБОЧАЯ ДЛИНА, мм	УГОЛ, град.	Min продажа/ Опт. продажа
191142	1820.095000	12,7	48 / 16	60	1 / 237
191143	1820.095100	16	48 / 16	90	1 / 240



ФРЕЗА ПАЗОВАЯ "ЛАСТОЧКИН ХВОСТ"

хвостовик: цилиндрический 8 мм

упаковка: 1 шт. в блистере

ID	Артикул	D, мм	ОБЩАЯ / РАБОЧАЯ ДЛИНА, мм	УГОЛ, град.	Min продажа/ Опт. продажа
191144	1820.095200	15,9	53 / 16	14	1 / 240



ДЛЯ УГЛОШЛИФОВАЛЬНЫХ МАШИН И ПЛИТКОРЕЗОВ

- ДИСКИ ОТРЕЗНЫЕ
ПО МЕТАЛЛУ "ЭКСТРА"

- ДИСКИ ЛЕПЕСТКОВЫЕ

- ДИСКИ ОТРЕЗНЫЕ
ПРЯМЫЕ ПО МЕТАЛЛУ

- ДИСКИ ШЛИФОВАЛЬНЫЕ

- ДИСКИ АЛМАЗНЫЕ
ОТРЕЗНЫЕ

- ЧАШКИ АЛМАЗНЫЕ
ШЛИФОВАЛЬНЫЕ

- ЩЕТКИ ДЛЯ УШМ

- НАСАДКИ ДЛЯ УШМ

ДИСК ОТРЕЗНОЙ ПО МЕТАЛЛУ, СЕРИЯ "ЭКСТРА СУПЕР-РЕСУРС"

тип: 41-отрезной

упаковка: 10 шт. в упаковке



ID	Артикул	D, мм	Толщина/ посадка	Min продажа / Опт. продажа
188217	1820.066400	125	1,0/22,2	10 / 400
188218	1820.066500	125	1,2/22,2	10 / 400
188219	1820.066600	125	1,6/22,2	10 / 400
188220	1820.066700	125	2,0/22,2	10 / 200
188221	1820.066800	230	1,6/22,2	10 / 100
188222	1820.066900	230	2,0/22,2	10 / 100

ДИСК ОТРЕЗНОЙ ПО МЕТАЛЛУ, СЕРИЯ "ЭКСТРА СУПЕР-РЕСУРС"

тип: 41-отрезной

упаковка: 5 шт. в упаковке



ID	Артикул	D, мм	Толщина/ посадка	Min продажа / Опт. продажа
188223	1820.067000	230	2,5/22,2	5 / 50
188224	1820.067100	355	3,2/25,4	5 / 25
188225	1820.067200	400	4,0/32	5 / 25

ДИСК ЛЕПЕСТКОВЫЙ

тип: 29

упаковка: 1 шт. в упаковке



ID	Артикул	D, мм	Зернистость	Min продажа / Опт. продажа
186611	1820.038800	125	P36	1 / 100
186612	1820.038900	125	P40	1 / 100
186613	1820.039000	125	P60	1 / 100
186614	1820.039100	125	P80	1 / 100
186615	1820.039200	125	P100	1 / 100
186616	1820.039300	125	P120	1 / 100

ДИСК ОТРЕЗНОЙ ПРЯМОЙ ПО МЕТАЛЛУ

тип: 41-отрезной

упаковка: 10 шт. в упаковке



ID	АРТИКУЛ	D, мм	Толщина / посадка	Min продажа / Опт. продажа
184649	1820.014100	115	1,0/22,2	10 / 400
184651	1820.014300	115	1,6/22,2	10 / 400
184653	1820.014500	115	2,0/22,2	10 / 200
184655	1820.014700	125	1,0/22,2	10 / 400
184656	1820.014800	125	1,2/22,2	10 / 400
184657	1820.014900	125	1,6/22,2	10 / 400
184658	1820.015000	125	1,8/22,2	10 / 200
184659	1820.015100	125	2,0/22,2	10 / 200
184660	1820.015200	125	2,5/22,2	10 / 200
184661	1820.015300	150	1,6/22,2	10 / 200
184662	1820.015400	150	1,8/22,2	10 / 200
184663	1820.015500	150	2,0/22,2	10 / 200
184664	1820.015600	150	2,5/22,2	10 / 200
184665	1820.015700	180	1,6/22,2	10 / 200
184666	1820.015800	180	1,8/22,2	10 / 200
184667	1820.015900	180	2,0/22,2	10 / 200
184668	1820.016000	180	2,5/22,2	10 / 100
184669	1820.016100	230	1,6/22,2	10 / 100
184670	1820.016200	230	1,8/22,2	10 / 100
184671	1820.016300	230	2,0/22,2	10 / 100

ДИСК ОТРЕЗНОЙ ПРЯМОЙ ПО МЕТАЛЛУ

тип: 41-отрезной

упаковка: 5 шт. в упаковке



ID	АРТИКУЛ	D, мм	Толщина / посадка	Min продажа / Опт. продажа
184672	1820.016400	230	2,5/22,2	5 / 50
184673	1820.016500	300	3,2/32	5 / 25
184674	1820.016600	355	3,2/25,4	5 / 25
184675	1820.016700	400	3,2/32	5 / 25

ДИСК ШЛИФОВАЛЬНЫЙ ПРЯМОЙ ПО МЕТАЛЛУ

тип: 27-шлифовальный

упаковка: 5 шт. в упаковке



ID	АРТИКУЛ	D, мм	Толщина / посадка	Min продажа / Опт. продажа
184676	1820.016800	125	6,0/22,2	5 / 100
184677	1820.016900	150	6,0/22,2	5 / 100
184678	1820.017000	230	6,0/22,2	5 / 30

ДИСК АЛМАЗНЫЙ ОТРЕЗНОЙ СПЛОШНОЙ

для резки керамогранита, керамики, кафеля

упаковка: 1 шт. в коробке



ID	Артикул	D / посадка, мм	Толщина, мм	Min продажа / Опт. продажа
187900	1820.057300	115 x 22,2	2	1 / 100
187901	1820.057400	125 x 22,2	2	1 / 100
187902	1820.057500	150 x 22,2	2	1 / 50
187903	1820.057600	180 x 22,2	2,4	1 / 50
187904	1820.057700	230 x 22,2	2,4	1 / 20

ДИСК АЛМАЗНЫЙ ОТРЕЗНОЙ СЕГМЕНТНЫЙ

для резки бетона, кирпича, тротуарной плитки

упаковка: 1 шт. в коробке



ID	Артикул	D / посадка, мм	Толщина, мм	Min продажа / Опт. продажа
187905	1820.057800	115 x 22,2	2	1 / 100
187906	1820.057900	125 x 22,2	2	1 / 100
187907	1820.058000	150 x 22,2	2	1 / 50
187908	1820.058100	180 x 22,2	2,4	1 / 50
187909	1820.058200	230 x 22,2	2,4	1 / 20

ДИСК АЛМАЗНЫЙ ОТРЕЗНОЙ СПЛОШНОЙ "ТУРБО"

для резки бетона, гранита

упаковка: 1 шт. в коробке



ID	Артикул	D / посадка, мм	Толщина, мм	Min продажа / Опт. продажа
187910	1820.058300	115 x 22,2	2,4	1 / 100
187911	1820.058400	125 x 22,2	2,4	1 / 100
187912	1820.058500	150 x 22,2	2,4	1 / 50
187913	1820.058600	180 x 22,2	2,4	1 / 50
187914	1820.058700	230 x 22,2	2,4	1 / 20

ЧАШКА АЛМАЗНАЯ ШЛИФОВАЛЬНАЯ ДВУРЯДНАЯ

упаковка: 1 шт. в коробке



ID	Артикул	D / посадка, мм	Min продажа / Опт. продажа
187915	1820.058800	125 x 22,2	1 / 40

ДИСК АЛМАЗНЫЙ ОТРЕЗНОЙ СПЛОШНОЙ ДЛЯ ПЛИТКОРЕЗА

для резки керамической плитки, керамогранита, кафеля

упаковка: 1 шт. в коробке



ID	Артикул	D / посадка, мм	Min продажа / Опт. продажа
187916	1820.058900	200 x 25,4	1 / 20

ДИСК ОТРЕЗНОЙ ПРЯМОЙ ПО КАМНЮ

толщина: 2,5 мм

посадка: 22,2 мм

упаковка: 1 шт. в коробке

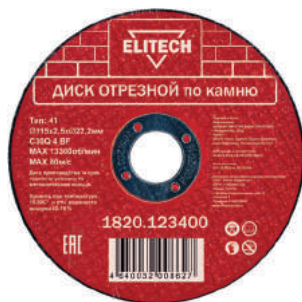

ID	Артикул	D, мм	Кол-во в упаковке, шт.	Min продажа/Опт. продажа
198552	1820.123400	115	10	1 / 50
198553	1820.123500	125	10	1 / 50
198554	1820.123600	150	10	1 / 50
198555	1820.123700	180	10	1 / 50
198556	1820.123800	230	5	1 / 25

ЩЕТКА ДЛЯ УШМ ПЛОСКАЯ (КРУЧЕНАЯ ПРОВОЛОКА)

диаметр проволоки: 0,5мм

упаковка: 1 шт. в коробке



ID	Артикул	D / посадка, мм	Min продажа/Опт. продажа
189135	1820.073300	100 x 22,2	1 / 100
189136	1820.073400	125 x 22,2	1 / 60
189137	1820.073500	150 x 22,2	1 / 40
189138	1820.073600	175 x 22,2	1 / 20
189139	1820.073700	200 x 22,2	1 / 20

ЩЕТКА ДЛЯ УШМ "ЧАШКА"

(ЛАТУНИРОВАННАЯ ВИТАЯ ПРОВОЛОКА)

диаметр проволоки: 0,3мм

посадка: M14

упаковка: 1 шт. в коробке



ID	Артикул	D, мм	Min продажа/Опт. продажа
189140	1820.073800	65	1 / 100
189141	1820.073900	75	1 / 100
189142	1820.074000	100	1 / 50
189143	1820.074100	125	1 / 30
189144	1820.074200	150	1 / 24

ЩЕТКА ДЛЯ УШМ "ЧАШКА"

(КРУЧЕНАЯ ПРОВОЛОКА)

диаметр проволоки: 0,5мм

посадка: M14

упаковка: 1 шт. в коробке



ID	Артикул	D, мм	Min продажа/Опт. продажа
189145	1820.074300	65	1 / 100
189146	1820.074400	75	1 / 100
189147	1820.074500	100	1 / 50

ЩЕТКА ДЛЯ УШМ ПЛОСКАЯ (ЛАТУНИРОВАННАЯ ВИТАЯ ПРОВОЛОКА)

диаметр проволоки: 0,3мм

упаковка: 1 шт. в коробке



ID	Артикул	D/ посадка, мм	Min продажа/ Опт. продажа
189148	1820.074600	100 x 22,2	1 / 100
189149	1820.074700	125 x 22,2	1 / 60
189150	1820.074800	150 x 22,2	1 / 40
189151	1820.074900	175 x 22,2	1 / 20
189152	1820.075000	200 x 22,2	1 / 20

ЩЕТКА ДЛЯ УШМ "ТАРЕЛКА" (ЛАТУНИРОВАННАЯ ВИТАЯ ПРОВОЛОКА)

диаметр проволоки: 0,3мм

посадка: M14

упаковка: 1 шт. в коробке



ID	Артикул	D, мм	Min продажа/ Опт. продажа
189153	1820.075100	100	1 / 100
189154	1820.075200	115	1 / 100
189155	1820.075300	125	1 / 80

ЩЕТКА ДЛЯ УШМ "ЧАШКА" (УСИЛЕННАЯ ВИТАЯ ПРОВОЛОКА)

диаметр проволоки: 0,5мм

посадка: M14

упаковка: 1 шт. в коробке



ID	Артикул	D, мм	Min продажа/ Опт. продажа
189156	1820.075400	80	1 / 80
189157	1820.075500	100	1 / 20
189158	1820.075600	125	1 / 20

НАСАДКА ДЛЯ УШМ РЕЗИНОВАЯ

посадка: M14



ID	Артикул	D, мм	Min продажа/ Опт. продажа
189170	1820.075700	125	1 / 100

ДИСК АЛМАЗНЫЙ СПЛОШНОЙ

толщина: 2,4 мм

упаковка: 1 шт. в коробке



ID	Артикул	D / посадка, мм	Min продажа/ Опт. продажа
191997	1110.006900	250 x 25,4	1 / 25

ДИСК АЛМАЗНЫЙ ОТРЕЗНОЙ СПЛОШНОЙ

для резки металла

упаковка: 1 шт. в блистере



ID	Артикул	D / посадка, мм	Min продажа / Опт. продажа
195633	1820.117100	125 x 22,2	1 / 5
195634	1820.117200	230 x 22,2	1 / 10

ДИСК АЛМАЗНЫЙ СЕГМЕНТНЫЙ

для резки гранита

упаковка: 1 шт. в коробке



ID	Артикул	D / посадка, мм	Min продажа / Опт. продажа
191998	1110.007000	350 x 25,4	1 / 10
191999	1110.007100	400 x 25,4	1 / 5

ДИСК АЛМАЗНЫЙ СЕГМЕНТНЫЙ

для резки армированного бетона

упаковка: 1 шт. в коробке



ID	Артикул	D / посадка, мм	Min продажа / Опт. продажа
192000	1110.007200	300 x 25,4	1 / 10
192001	1110.007300	350 x 25,4	1 / 10
192002	1110.007400	400 x 25,4	1 / 5

ДИСК АЛМАЗНЫЙ СЕГМЕНТНЫЙ

для резки бетона, кирпича

упаковка: 1 шт. в коробке



ID	Артикул	D / посадка, мм	Min продажа / Опт. продажа
192003	1110.007500	300 x 25,4	1 / 10
192004	1110.007600	350 x 25,4	1 / 10
192005	1110.007700	400 x 25,4	1 / 5

ДИСК АЛМАЗНЫЙ СЕГМЕНТНЫЙ

для резки асфальта

упаковка: 1 шт. в коробке



ID	Артикул	D / посадка, мм	Min продажа / Опт. продажа
192006	1110.007800	300 x 25,4	1 / 10
192007	1110.007900	350 x 25,4	1 / 10
192008	1110.008000	400 x 25,4	1 / 5

ДИСК АЛМАЗНЫЙ СПЛОШНОЙ "ЭКСТРА" СУПЕР РЕСУРС

толщина: 2,4 мм

упаковка: 1 шт. в коробке



ID	АРТИКУЛ	D / посадка, мм	Min продажа/ Опт. продажа
192009	1110.008100	250 x 25,4	1 / 25

ДИСК АЛМАЗНЫЙ СЕГМЕНТНЫЙ "ЭКСТРА" СУПЕР РЕСУРС

для резки гранита

упаковка: 1 шт. в коробке



ID	АРТИКУЛ	D / посадка, мм	Min продажа/ Опт. продажа
192010	1110.008200	350 x 25,4	1 / 10
192011	1110.008300	400 x 25,4	1 / 5

ДИСК АЛМАЗНЫЙ СЕГМЕНТНЫЙ "ЭКСТРА" СУПЕР РЕСУРС

для резки армированного бетона

упаковка: 1 шт. в коробке



ID	АРТИКУЛ	D / посадка, мм	Min продажа/ Опт. продажа
192012	1110.008400	300 x 25,4	1 / 10
192013	1110.008500	350 x 25,4	1 / 10
192014	1110.008600	400 x 25,4	1 / 5

ДИСК АЛМАЗНЫЙ СЕГМЕНТНЫЙ "ЭКСТРА" СУПЕР РЕСУРС

для резки бетона, кирпича

упаковка: 1 шт. в коробке



ID	АРТИКУЛ	D / посадка, мм	Min продажа/ Опт. продажа
192015	1110.008700	300 x 25,4	1 / 10
192016	1110.008800	350 x 25,4	1 / 10
192017	1110.008900	400 x 25,4	1 / 5

ДИСК АЛМАЗНЫЙ СЕГМЕНТНЫЙ "ЭКСТРА" СУПЕР РЕСУРС

для резки асфальта

упаковка: 1 шт. в коробке



ID	АРТИКУЛ	D / посадка, мм	Min продажа/ Опт. продажа
192018	1110.009000	300 x 25,4	1 / 10
192019	1110.009100	350 x 25,4	1 / 10
192020	1110.009200	400 x 25,4	1 / 5

КОРОНКА АЛМАЗНАЯ УНИВЕРСАЛЬНАЯ

Посадка М14

упаковка: 1 шт. в блистере



ID	Артикул	D, мм	Общая длина, мм	Min продажа/ Опт. продажа
198403	1820.120800	6	30	1 / 200
198404	1820.120900	8		1 / 200
198405	1820.121000	10		1 / 200
198406	1820.121100	12		1 / 200
198407	1820.121200	14		1 / 200
198408	1820.121300	16		1 / 200
198409	1820.121400	20		1 / 100
198410	1820.121500	22		1 / 100
198411	1820.121600	25		1 / 100
198412	1820.121700	27		1 / 100
198413	1820.121800	30		1 / 100
198414	1820.121900	32		100
198415	1820.122000	35		1 / 100
198416	1820.122100	38		1 / 100
198417	1820.122200	40		1 / 50
198418	1820.122300	45	1 / 50	
198419	1820.122400	51	1 / 50	
198420	1820.122500	55	1 / 50	
198421	1820.122600	57	1 / 50	
198422	1820.122700	60	1 / 50	
198423	1820.122800	65	1 / 50	
198424	1820.122900	68	50	1 / 40
198425	1820.123000	70	30	1 / 40
198426	1820.123100	75		1 / 40
198427	1820.123200	80		1 / 30
198428	1820.123300	83		1 / 30



ELITECH

ДЛЯ ПИЛ

- ДИСКИ ПИЛЬНЫЕ ПО ДЕРЕВУ

- ДИСКИ ПИЛЬНЫЕ ПО АЛЮМИНИЮ

ДИСК ПИЛЬНЫЙ ПО ДЕРЕВУ

упаковка: 1 шт. в коробке



ID	Артикул	Диаметр/ посадка/тол- щина, мм	КОЛ-ВО ЗУБЬЕВ	Min продажа/ Опт. продажа
187752	1820.052500	130-20/16-1,6	24	1 / 100
187753	1820.052600	130-20/16-1,6	36	1 / 100
187754	1820.052700	140-20/16-1,6	20	1 / 100
187755	1820.052800	150-20/16-1,8	20	1 / 100
187756	1820.052900	150-20/16-1,8	36	1 / 100
187757	1820.053000	150-20/16-1,8	48	1 / 100
187758	1820.053100	160-20/16-1,8	24	1 / 50
187759	1820.053200	160-20/16-1,8	36	1 / 50
187760	1820.053300	160-20/16-1,8	48	1 / 50
187761	1820.053400	165-20/16-1,8	24	1 / 50
187762	1820.053500	185-20/16-2,0	24	1 / 50
187763	1820.053600	185-20/16-2,0	36	1 / 50
187764	1820.053700	190-20/16-2,4	24	1 / 50
187765	1820.053800	190-20/16-2,4	36	1 / 50
187766	1820.053900	190-20/16-2,4	48	1 / 50
187767	1820.054000	170-30-1,8	24	1 / 50
187768	1820.054100	185-30-2,0	36	1 / 50
187769	1820.054200	190-30-2,4	24	1 / 50
187770	1820.054300	190-30-2,4	48	1 / 50
187771	1820.054400	190-30-2,4	36	1 / 50
187772	1820.054500	210-30-2,4	36	1 / 20
187773	1820.054600	305-30-2,5	48	1 / 10
187774	1820.054700	305-30-2,5	72	1 / 10
187775	1820.054800	305-30-2,5	96	1 / 10
187776	1820.054900	160-32/30-1,8	24	1 / 50
187777	1820.055000	160-32/30-1,8	48	1 / 50
187778	1820.055100	200-32/30-2,2	24	1 / 20
187779	1820.055200	200-32/30-2,2	36	1 / 20

ДИСК ПИЛЬНЫЙ ПО ДЕРЕВУ

упаковка: 1 шт. в коробке



ID	Артикул	Диаметр/посадка/ толщина, мм	КОЛ-ВО ЗУБЬЕВ	Min продажа/ Опт. продажа
187780	1820.055300	200-32/30-2,2	48	1 / 20
187781	1820.055400	200-32/30-2,2	60	1 / 20
187782	1820.055500	210-32/30-2,4	24	1 / 20
187783	1820.055600	210-32/30-2,4	48	1 / 20
187784	1820.055700	216-32/30-2,4	24	1 / 20
187785	1820.055800	216-32/30-2,4	48	1 / 20
187786	1820.055900	230-32/30-2,4	24	1 / 20
187787	1820.056000	230-32-30-2,4	36	1 / 20
187788	1820.056100	230-32/30-2,4	48	1 / 20
187789	1820.056200	235-32/30-2,4	48	1 / 20
187790	1820.056300	250-32/30-2,8	24	1 / 20
187791	1820.056400	250-32/30-2,8	36	1 / 20
187792	1820.056500	250-32/30-2,8	48	1 / 20
187793	1820.056600	250-32/30-2,8	60	1 / 20
187794	1820.056700	250-32/30-2,8	80	1 / 20
187795	1820.056800	255-32/30-2,8	48	1 / 20
187796	1820.056900	255-32/30-2,8	72	1 / 20
187797	1820.057000	255-32/30-2,8	96	1 / 20
187798	1820.057100	300-32/30-2,8	48	1 / 10
187799	1820.057200	300-32/30-2,8	60	1 / 10

ДИСК ПИЛЬНЫЙ ПО АЛЮМИНИЮ

упаковка: 1 шт. в коробке



ID	Артикул	Диаметр/посадка/ толщина, мм	КОЛ-ВО ЗУБЬЕВ	Min продажа/ Опт. продажа
188256	1820.067300	210-30-2,4	72	1 / 20
195625	1820.116300	160-20/16-1,4	60	1 / 10
195626	1820.116400	190-30-1,4	60	1 / 10
195627	1820.116500	210-30-1,6	80	1 / 5
195628	1820.116600	216-30-1,6	100	1 / 5
195629	1820.116700	235-30-1,6	100	1 / 5
195630	1820.116800	250-30-1,8	80	1 / 5
195631	1820.116900	255-30-1,8	100	1 / 5
195632	1820.117000	305-30-2,0	100	1 / 5



ДЛЯ САБЕЛЬНЫХ ПИЛ

- ПОЛОТНА ПО ДЕРЕВУ
- ПОЛОТНА ПО АЛЮМИНИЮ
- ПОЛОТНА ПО ПЛАСТИКУ



ПОЛОТНО ДЛЯ САБЕЛЬНОЙ ПИЛЫ ПО ДЕРЕВУ

материал: HCS

упаковка: 2 шт. в блистере

ID	Артикул	Рабочая длина, мм	Тип полотна по BOSCH	Min упаковка/ Опт. продажа
190404	1820.087000	130	S644D	1/80
190405	1820.087100	210	S1111	1/80
190406	1820.087200	210	S1131	1/80



ПОЛОТНО ДЛЯ САБЕЛЬНОЙ ПИЛЫ ПО МЕТАЛЛУ

материал: ВМ

упаковка: 2 шт. в блистере

ID	Артикул	Рабочая длина, мм	Тип полотна по BOSCH	Min упаковка/ Опт. продажа
190407	1820.087300	130	S922EF	1/80
190408	1820.087400	130	S918AF	1/80
190409	1820.087500	130	S123XF	1/80
190410	1820.087600	210	S1122HF	1/80



ПОЛОТНО ДЛЯ САБЕЛЬНОЙ ПИЛЫ ПО ПЛАСТИКУ

материал: ВМ

упаковка: 2 шт. в блистере

ID	Артикул	Рабочая длина, мм	Тип полотна по BOSCH	Min упаковка/ Опт. продажа
190411	1820.087700	210	S1111DF	1/80



ПОЛОТНО ДЛЯ САБЕЛЬНОЙ ПИЛЫ ПО КИРПИЧУ И КЕРАМЗИТОБЕТОНУ

материал: основа - HCS, рабочая часть - НМ

упаковка: 1 шт. в блистере

ID	Артикул	Рабочая длина, мм	Тип полотна по BOSCH	Min упаковка/ Опт. продажа
193854	1820.115700	160	S1543HM	1 / 200
193855	1820.115800	200	S1543HM	1 / 200
193856	1820.115900	345	S2243HM	1 / 50
193857	1820.116000	230	S1243HM	1 / 50



ДЛЯ ЛОБЗИКОВ

- ПИЛКИ ПО ДЕРЕВУ
- ПИЛКИ ПО ОРГСТЕКЛУ
- ПИЛКИ ПО ПЛАСТИКУ
- ПИЛКИ ПО МЕТАЛЛУ
- ПИЛКИ УНИВЕРСАЛЬНЫЕ

ПИЛКА ДЛЯ ЛОБЗИКА ПО ДЕРЕВУ

материал: ВМ

упаковка: 2 шт. в блистере



ID	АРТИКУЛ	РАБОЧАЯ ДЛИНА, мм	Тип по BOSCH	ТОЛЩИНА МАТЕРИАЛА, мм	Min упаковка/ Опт. продажа
190381	1820.084700	75	T101BF	3-30	1/400
190382	1820.084800	75	T144DF	5-50	1/400
190388	1820.085400	75	T101AIF	2-30	1/400

ПИЛКА ДЛЯ ЛОБЗИКА ПО ДЕРЕВУ

материал: HSS

упаковка: 2 шт. в блистере



ID	АРТИКУЛ	РАБОЧАЯ ДЛИНА, мм	Тип по BOSCH	ТОЛЩИНА МАТЕРИАЛА, мм	Min упаковка/ Опт. продажа
190383	1820.084900	50	T101AOF	1,5-15	1/400

ПИЛКА ДЛЯ ЛОБЗИКА ПО ДЕРЕВУ

материал: HCS

упаковка: 2 шт. в блистере



ID	АРТИКУЛ	РАБОЧАЯ ДЛИНА, мм	Тип по BOSCH	ТОЛЩИНА МАТЕРИАЛА, мм	Min упаковка/ Опт. продажа
190384	1820.085000	50	T101AO	1,5-15	1/400
190385	1820.085100	75	T101D	10-45	1/400
190386	1820.085200	75	T101BR	3-30	1/400
190387	1820.085300	75	T111C	4-50	1/400

ПИЛКА ДЛЯ ЛОБЗИКА ПО ДЕРЕВУ

материал: ВМ

упаковка: 1 шт. в блистере



ID	АРТИКУЛ	РАБОЧАЯ ДЛИНА, мм	Тип по BOSCH	ТОЛЩИНА МАТЕРИАЛА, мм	Min упаковка/ Опт. продажа
190389	1820.085500	55	T101BIF	1,5-15	1/400



ПИЛКА ДЛЯ ЛОБЗИКА ПО ДЕРЕВУ (СУПЕРЧИСТЫЙ РЕЗ)

материал: HCS

упаковка: 1 шт. в блистере

ID	Артикул	Рабочая длина, мм	Тип по BOSCH	Толщина материала, мм	Min упаковка/Опт. продажа
190390	1820.085600	95	T308B	5-50	1/400



ПИЛКА ДЛЯ ЛОБЗИКА ПО ОРГСТЕКЛУ

материал: BIM

упаковка: 1 шт. в блистере

ID	Артикул	Рабочая длина, мм	Тип по BOSCH	Толщина материала, мм	Min упаковка/Опт. продажа
190391	1820.085700	70	T102BF	2-20	1/400



ПИЛКА ДЛЯ ЛОБЗИКА ПО ПЛАСТИКУ

материал: HCS

упаковка: 1 шт. в блистере

ID	Артикул	Рабочая длина, мм	Тип по BOSCH	Толщина материала, мм	Min упаковка/Опт. продажа
190392	1820.085800	75	T102D	5-30	1/400
190393	1820.085900	110	T302H	3-65	1/400



ПИЛКА ДЛЯ ЛОБЗИКА УНИВЕРСАЛЬНАЯ

материал: BIM

упаковка: 1 шт. в блистере

ID	Артикул	Рабочая длина, мм	Тип по BOSCH	Толщина материала, мм	Min упаковка/Опт. продажа
190394	1820.086000	110	T345XF	<65	1/400



ПИЛКА ДЛЯ ЛОБЗИКА ПО МЕТАЛЛУ

материал: HSS

упаковка: 2 шт. в блистере

ID	Артикул	Рабочая длина, мм	Тип по BOSCH	Толщина материала, мм	Min упаковка/Опт. продажа
190395	1820.086100	55	T118G	0,5-1,5	1/400
190396	1820.086200	55	T118B	2,5-6	1/400
190397	1820.086300	55	T118A	1-3	1/400



ПИЛКА ДЛЯ ЛОБЗИКА ПО МЕТАЛЛУ

материал: HSS

упаковка: 1 шт. в блистере

ID	АРТИКУЛ	РАБОЧАЯ ДЛИНА, мм	Тип по BOSCH	ТОЛЩИНА МАТЕРИАЛА, мм	Min упаковка/ Опт. продажа
190398	1820.086400	80	T127D	<30	1/400
190399	1820.086500	80	T227D	<30	1/400



ПИЛКА ДЛЯ ЛОБЗИКА ПО МЕТАЛЛУ

материал: BiM

упаковка: 1 шт. в блистере

ID	АРТИКУЛ	РАБОЧАЯ ДЛИНА, мм	Тип по BOSCH	ТОЛЩИНА МАТЕРИАЛА, мм	Min упаковка/ Опт. продажа
190400	1820.086600	80	T123XF	1,5-10	1/400



НАБОР ПИЛОК ДЛЯ ЛОБЗИКА ПО ДЕРЕВУ

материал: HCS

упаковка: 3 шт. в блистере

ID	АРТИКУЛ	РАБОЧАЯ ДЛИНА, мм	Тип по BOSCH	ПРИМЕНЕНИЕ	Min упаковка/ Опт. продажа
190401	1820.086700	80/135	T101Bx2, T344D	прямой рез	1/200



НАБОР ПИЛОК ДЛЯ ЛОБЗИКА ПО ДЕРЕВУ

материал: HCS

упаковка: 4 шт. в блистере

ID	АРТИКУЛ	РАБОЧАЯ ДЛИНА, мм	Тип по BOSCH	ПРИМЕНЕНИЕ	Min упаковка/ Опт. продажа
190402	1820.086800	50/80/135	T101A0, T101Bx2, T344D	прямой фигурный рез	1/200



НАБОР ПИЛОК ДЛЯ ЛОБЗИКА УНИВЕРСАЛЬНЫХ

материал: HSS/HCS/BiM

упаковка: 6 шт. в блистере

ID	АРТИКУЛ	РАБОЧАЯ ДЛИНА, мм	Тип по BOSCH	ПРИМЕНЕНИЕ	Min упаковка/ Опт. продажа
190403	1820.086900	50/55/55/75/80/135	T101A0, T118A, T101BIF, T102D, T101B, T344D	прямой фигурный рез	1/200



ДЛЯ ШЛИФМАШИН

- ШЛИФЛЕНТЫ

- ШЛИФЛИСТЫ

- ШЛИФКРУГИ

ШЛИФЛЕНТА

размер: 75x457мм

упаковка: 3 шт. на подвесе



ID	АРТИКУЛ	Зернистость	Min продажа/ Опт. продажа
186653	1110.006000	P40	1 / 100
186626	1110.006100	P60	1 / 100
186654	1110.006200	P80	1 / 100
186625	1110.005700	P100	1 / 60
186651	1110.005800	P120	1 / 100
186652	1110.005900	P150	1 / 100

ШЛИФЛЕНТА

размер: 75x533мм

упаковка: 3 шт. на подвесе



ID	АРТИКУЛ	Зернистость	Min продажа/ Опт. продажа
186658	1110.006600	P40	1 / 100
186659	1110.006700	P60	1 / 100
186660	1110.006800	P80	1 / 100
186655	1110.006300	P100	1 / 100
186656	1110.006400	P120	1 / 100
186657	1110.006500	P150	1 / 100

ШЛИФЛЕНТА

размер: 100x610мм

упаковка: 3 шт. на подвесе



ID	АРТИКУЛ	Зернистость	Min продажа/ Опт. продажа
186623	1110.005400	P40	1 / 60
186624	1110.005500	P60	1 / 60
186650	1110.005600	P80	1 / 100
186649	1110.005100	P100	1 / 60
186621	1110.005200	P120	1 / 60
186622	1110.005300	P150	1 / 60

ШЛИФЛЕНТА

размер: 50x686мм

упаковка: 3 шт. на подвесе



ID	АРТИКУЛ	Зернистость	Min продажа/ Опт. продажа
186617	1110.004500	P40	1 / 100
186618	1110.004600	P60	1 / 100
186647	1110.004700	P80	1 / 100
186619	1110.004800	P100	1 / 100
186620	1110.004900	P120	1 / 100
186648	1110.005000	P150	1 / 100

ШЛИФЛИСТ

размер: 230x280мм

упаковка: 10 шт. в коробке

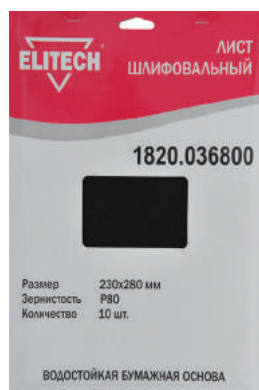

ID	Артикул	Зернистость	Min продажа/ Опт. продажа
186627	1820.036800	P80	1 / 100
186628	1820.036900	P100	1 / 100
186629	1820.037000	P120	1 / 100
186630	1820.037100	P150	1 / 100
186631	1820.037200	P180	1 / 100
186632	1820.037300	P240	1 / 100
186633	1820.037400	P320	1 / 100
186634	1820.037500	P400	1 / 100
186635	1820.037600	P600	1 / 100
186636	1820.037700	P1000	1 / 100
186637	1820.037800	P1500	1 / 100
186638	1820.037900	P2000	1 / 100

ШЛИФКРУГ

размер: 125мм

упаковка: 5 шт. на подвесе



ID	Артикул	Зернистость	Min продажа/ Опт. продажа
186639	1820.038000	P40	1 / 100
186640	1820.038100	P60	1 / 200
186641	1820.038200	P80	1 / 200
186642	1820.038300	P100	1 / 200
186643	1820.038400	P120	1 / 200
186644	1820.038500	P150	1 / 200
186645	1820.038600	P180	1 / 200
186646	1820.038700	P220	1 / 200

ШЛИФКРУГ

размер: 150мм

упаковка: 5 шт. на подвесе



ID	Артикул	Зернистость	Min продажа/ Опт. продажа
193015	1820.098700	P40	1 / 100
193016	1820.098800	P60	1 / 200
193017	1820.098900	P80	1 / 200
193018	1820.099000	P100	1 / 200
193019	1820.099100	P120	1 / 200
193020	1820.099200	P150	1 / 200
193021	1820.099300	P180	1 / 200
193022	1820.099400	P220	1 / 200

A close-up photograph of a power tool attachment, possibly a sanding or grinding disc, with a bright red glow emanating from it. The background is dark and industrial.

ДЛЯ МИКРОШЛИФМАШИН

- НАБОРЫ НАСАДОК

- НАСАДКИ ПО МЕТАЛЛУ

- НАСАДКИ ПО ДЕРЕВУ
И ПЛАСТИКУ

- НАСАДКИ ПО БЕТОНУ
И КЕРАМИКЕ

- НАСАДКИ ДЛЯ МЯГКИХ
МАТЕРИАЛОВ



НАБОР НАСАДОК ДЛЯ ПРЯМОЙ МИКРОШЛИФМАШИНЫ

в наборе: 71 предмет

ID	АРТИКУЛ	Min продажа/ Опт. продажа
179130	1820.001300	1 / 20



НАБОР НАСАДОК ДЛЯ ПРЯМОЙ МИКРОШЛИФМАШИНЫ

в наборе: 82 предмета

ID	АРТИКУЛ	Min продажа/ Опт. продажа
179131	1820.001400	1 / 20



НАБОР НАСАДОК ДЛЯ ПРЯМОЙ МИКРОШЛИФМАШИНЫ

в наборе: 137 предметов

ID	АРТИКУЛ	Min продажа/ Опт. продажа
179132	1820.001500	1 / 10



НАБОР НАСАДОК ДЛЯ ПРЯМОЙ МИКРОШЛИФМАШИНЫ

в наборе: 188 предметов

ID	АРТИКУЛ	Min продажа/ Опт. продажа
179133	1820.001600	1 / 10



НАБОР НАСАДОК ДЛЯ ПРЯМОЙ МИКРОШЛИФМАШИНЫ

в наборе: 249 предметов

ID	АРТИКУЛ	Min продажа/ Опт. продажа
179134	1820.001700	1 / 6



НАБОР НАСАДОК ДЛЯ ПРЯМОЙ МИКРОШЛИФМАШИНЫ

в наборе: 120 предметов

ID	АРТИКУЛ	Min продажа/ Опт. продажа
179135	1820.001800	1 / 40

НАСАДКА ПО МЕТАЛЛУ

крепление: OQIS

основание: BIM M42



ID	АРТИКУЛ	ШИРИНА/ Глубина пропила / толщина, мм	Min продажа/ Опт. продажа
180296	1820.005000	10/40/0,8	1 / 250
180297	1820.005100	20/40/0,8	1 / 250
180298	1820.005200	32,5/40/0,8	1 / 250
180312	1820.007100	28/50/0,8	1 / 250
180313	1820.007200	44/50/0,8	1 / 250

НАСАДКА ПО ДЕРЕВУ И ПЛАСТИКУ

крепление: OQIS

основание: HSS



ID	АРТИКУЛ	ШИРИНА/ толщина, мм	Min продажа/ Опт. продажа
180299	1820.005300	87/0,65	1 / 250
180300	1820.005400	103/0,65	1 / 250

НАСАДКА С ТВЕРДОСПЛАВНЫМ ПОКРЫТИЕМ ПО КЕРАМИКЕ

крепление: OQIS

основание: HCS



ID	АРТИКУЛ	ШИРИНА, мм	Min продажа/ Опт. продажа
180301	1820.005600	87	1 / 250

НАСАДКА С ТВЕРДОСПЛАВНЫМ ПОКРЫТИЕМ ПО БЕТОНУ И КЕРАМИКЕ

крепление: OQIS

основание: HCS



ID	АРТИКУЛ	ШИРИНА, мм	Min продажа/ Опт. продажа
180302	1820.005700	65	1 / 250
180303	1820.005800	80	1 / 250
180304	1820.005900	40	1 / 250

НАСАДКА С АЛМАЗНЫМ ПОКРЫТИЕМ ПО БЕТОНУ И КЕРАМИКЕ

крепление: OQIS

основание: HCS



ID	АРТИКУЛ	ШИРИНА, мм	Min продажа/ Опт. продажа
180305	1820.006000	65	1 / 250
180306	1820.006100	70	1 / 250
180307	1820.006200	64	1 / 250

НАСАДКА ИЗ НЕРЖАВЕЮЩЕЙ СТАЛИ ПО ДЕРЕВУ

крепление: OQIS

основание: CrV



ID	АРТИКУЛ	ШИРИНА/ глубина пропила, мм	Min продажа/ Опт. продажа
180308	1820.006300	34,1/40	1 / 250
180309	1820.006400	68/40	1 / 250

НАСАДКА ПО ДЕРЕВУ И ПЛАСТИКУ

крепление: OQIS

основание: CrV



ID	АРТИКУЛ	ШИРИНА/ глубина пропила/ толщина, мм	Min продажа/ Опт. продажа
180310	1820.006900	32,5/40/0,6	1 / 250

НАСАДКА ДЛЯ МЯГКИХ МАТЕРИАЛОВ

крепление: OQIS

основание: CrV



ID	АРТИКУЛ	ШИРИНА, мм	Min продажа/ Опт. продажа
180311	1820.007000	70	1 / 250

НАСАДКА ПО МЕТАЛЛУ

крепление: OIS

основание: B1M M42



ID	АРТИКУЛ	ШИРИНА/ глубина пропила / толщина, мм	Min продажа/ Опт. продажа
180277	1820.007300	10/40/0,8	1 / 250
180278	1820.007400	20/40/0,8	1 / 250
180279	1820.007500	32,5/40/0,8	1 / 250
180294	1820.006700	28/50/0,8	1 / 250
180295	1820.006800	44/50/0,8	1 / 250

НАСАДКА ПО ДЕРЕВУ, ПЛАСТИКУ И КОМПОЗИТНЫМ МАТЕРИАЛАМ

крепление: OIS

основание: HSS



ID	АРТИКУЛ	ШИРИНА/ толщина, мм	Min продажа/ Опт. продажа
180280	1820.007600	87/0,65	1 / 250
180281	1820.007700	100/0,65	1 / 250
180282	1820.007800	80/0,65	1 / 250

НАСАДКА С ТВЕРДОСПЛАВНЫМ ПОКРЫТИЕМ ПО КЕРАМИКЕ

крепление: OIS

основание: CrV



ID	АРТИКУЛ	ШИРИНА, мм	Min упаковка/ Опт. продажа
180283	1820.007900	85	1 / 250

НАСАДКА С ТВЕРДОСПЛАВНЫМ ПОКРЫТИЕМ ПО КЕРАМИКЕ

крепление: OIS

основание: HCS



ID	АРТИКУЛ	ШИРИНА, мм	Min упаковка/ Опт. продажа
180284	1820.008000	65	1 / 250
180285	1820.004300	80	1 / 250
180286	1820.004400	40	1 / 250

НАСАДКА С АЛМАЗНЫМ ПОКРЫТИЕМ ПО БЕТОНУ И КЕРАМИКЕ

крепление: OIS

основание: HCS



ID	АРТИКУЛ	ШИРИНА, мм	Min упаковка/ Опт. продажа
180287	1820.004500	65	1 / 250
180288	1820.004600	73	1 / 250
180289	1820.004700	64	1 / 250

НАСАДКА ИЗ НЕРЖАВЕЮЩЕЙ СТАЛИ ПО ДЕРЕВУ

крепление: OIS

основание: CrV



ID	АРТИКУЛ	ШИРИНА/ глубина пропила, мм	Min упаковка/ Опт. продажа
180290	1820.004800	34,1/40	1 / 250
180291	1820.004900	68/40	1 / 250

НАСАДКА ПО ДЕРЕВУ И ПЛАСТИКУ

крепление: OIS

основание: CrV



ID	АРТИКУЛ	ШИРИНА/ глубина пропила/ толщина, мм	Min продажа/ Опт. продажа
180292	1820.006500	32,5/40/0,6	1 / 250

НАСАДКА ДЛЯ МЯГКИХ МАТЕРИАЛОВ

крепление: OIS

основание: CrV



ID	АРТИКУЛ	ШИРИНА, мм	Min продажа/ Опт. продажа
180293	1820.006600	70	1 / 250

СВОДНАЯ ТАБЛИЦА ОПТОВЫХ ПОСТАВОК

ID	АРТИКУЛ	НАИМЕНОВАНИЕ	вес единицы, кг	кол-во в упаковке, шт.	МАСТЕР КАРТОН				
					длина, м	ширина, м	высота, м	вес брутто, кг	вес нетто, кг
179130	1820.001300	Набор 71 предмет	0,278	20	0,297	0,3	0,47	6,56	5,56
179131	1820.001400	Набор 82 предмета	0,267	20	0,525	0,295	0,25	6,33	5,33
179132	1820.001500	Набор 137 предмета	0,473	10	0,465	0,2	0,305	5,73	4,73
179133	1820.001600	Набор 188 предметов	0,744	10	0,667	0,235	0,35	8,44	7,44
179134	1820.001700	Набор 249 предметов	1,163	6	0,382	0,374	0,37	7,98	6,98
179135	1820.001800	Набор 120 предметов	0,217	40	0,368	0,275	0,492	9,67	8,67
180277	1820.007300	Насадка д\м\тул	0,026	250	0,63	0,15	0,2	7,44	6,44
180278	1820.007400	Насадка д\м\тул	0,029	250	0,375	0,28	0,2	8,18	7,18
180279	1820.007500	Насадка д\м\тул	0,031	250	0,375	0,28	0,2	8,8	7,8
180280	1820.007600	Насадка д\м\тул	0,048	250	0,63	0,175	0,34	13,02	12,02
180281	1820.007700	Насадка д\м\тул	0,057	250	0,68	0,36	0,18	15,28	14,28
180282	1820.007800	Насадка д\м\тул	0,033	250	0,25	0,175	0,29	9,28	8,28
180283	1820.007900	Насадка д\м\тул	0,049	250	0,63	0,175	0,34	13,14	12,14
180284	1820.008000	Насадка д\м\тул	0,038	250	0,63	0,175	0,23	10,56	9,56
180285	1820.004300	Насадка д\м\тул	0,049	250	0,63	0,175	0,26	13,28	12,28
180286	1820.004400	Насадка д\м\тул	0,036	250	0,63	0,15	0,24	10,06	9,06
180287	1820.004500	Насадка д\м\тул	0,029	250	0,63	0,175	0,23	8,3	7,3
180288	1820.004600	Насадка д\м\тул	0,023	250	0,63	0,15	0,14	6,82	5,82
180289	1820.004700	Насадка д\м\тул	0,034	250	0,63	0,175	0,14	9,6	8,6
180290	1820.004800	Насадка д\м\тул	0,029	250	0,63	0,15	0,2	8,28	7,28
180291	1820.004900	Насадка д\м\тул	0,038	250	0,63	0,175	0,2	10,56	9,56
180292	1820.006500	Насадка д\м\тул	0,029	250	0,375	0,28	0,2	8,34	7,34
180293	1820.006600	Насадка д\м\тул	0,032	250	0,25	0,175	0,33	9,1	8,1
180294	1820.006700	Насадка д\м\тул	0,032	250	0,7	0,15	0,2	9,08	8,08
180295	1820.006800	Насадка д\м\тул	0,033	250	0,7	0,15	0,2	9,3	8,3
180296	1820.005000	Насадка д\м\тул	0,026	250	0,63	0,15	0,2	7,44	6,44
180297	1820.005100	Насадка д\м\тул	0,028	250	0,63	0,15	0,2	7,9	6,9
180298	1820.005200	Насадка д\м\тул	0,030	250	0,63	0,15	0,2	8,6	7,6
180299	1820.005300	Насадка д\м\тул	0,049	250	0,63	0,175	0,38	13,22	12,22
180300	1820.005400	Насадка д\м\тул	0,060	250	0,68	0,36	0,2	16,12	15,12
180301	1820.005600	Насадка д\м\тул	0,055	250	0,63	0,175	0,38	14,82	13,82
180302	1820.005700	Насадка д\м\тул	0,038	250	0,63	0,175	0,28	10,56	9,56
180303	1820.005800	Насадка д\м\тул	0,044	250	0,63	0,175	0,3	11,9	10,9
180304	1820.005900	Насадка д\м\тул	0,035	250	0,63	0,15	0,24	9,86	8,86
180305	1820.006000	Насадка д\м\тул	0,036	250	0,63	0,175	0,28	10,02	9,02
180306	1820.006100	Насадка д\м\тул	0,023	250	0,63	0,15	0,14	6,8	5,8
180307	1820.006200	Насадка д\м\тул	0,030	250	0,63	0,175	0,14	8,62	7,62

СВОДНАЯ ТАБЛИЦА ОПТОВЫХ ПОСТАВОК

ID	Артикул	Наименование	Вес единицы, кг	Кол-во в упаковке, шт	Мастер картон				
					длина, м	ширина, м	высота, м	Вес брутто, кг	Вес нетто, кг
180308	1820.006300	Насадка д\м\тул	0,028	250	0,63	0,15	0,2	8,04	7,04
180309	1820.006400	Насадка д\м\тул	0,039	250	0,63	0,175	0,2	10,64	9,64
180310	1820.006900	Насадка д\м\тул	0,028	250	0,63	0,15	0,2	8,1	7,1
180311	1820.007000	Насадка д\м\тул	0,031	250	0,25	0,175	0,33	8,72	7,72
180312	1820.007100	Насадка д\м\тул	0,031	250	0,7	0,15	0,2	8,76	7,76
180313	1820.007200	Насадка д\м\тул	0,032	250	0,7	0,15	0,2	9,02	8,02
184649	1820.014100	Диск отрез.прям.,115x1,0x22мм	0,028	400	0,251	0,251	0,168	11,8	11,2
184651	1820.014300	Диск отрез.прям.,115x1,6x22мм	0,032	400	0,251	0,251	0,188	13,3	12,7
184653	1820.014500	Диск отрез.прям.,115x2,0x22мм	0,045	200	0,251	0,251	0,188	9,5	8,9
184655	1820.014700	Диск отрез.прям.,125x1,0x22мм	0,032	400	0,271	0,271	0,168	13,6	12,9
184656	1820.014800	Диск отрез.прям.,125x1,2x22мм	0,032	400	0,271	0,271	0,168	13,5	12,8
184657	1820.014900	Диск отрез.прям.,125x1,6x22мм	0,038	400	0,271	0,271	0,188	16,2	15,3
184658	1820.015000	Диск отрез.прям.,125x1,8x22мм	0,047	200	0,271	0,271	0,118	10	9,3
184659	1820.015100	Диск отрез.прям.,125x2,0x22мм	0,054	200	0,271	0,271	0,128	11,4	10,7
184660	1820.015200	Диск отрез.прям.,125x2,5x22мм	0,067	200	0,271	0,271	0,153	14	13,4
184661	1820.015300	Диск отрез.прям.,150x1,6x22мм	0,066	200	0,321	0,321	0,113	13,9	13,2
184662	1820.015400	Диск отрез.прям.,150x1,8x22мм	0,069	200	0,321	0,321	0,118	14,6	13,8
184663	1820.015500	Диск отрез.прям.,150x2,0x22мм	0,076	200	0,321	0,321	0,128	15,8	15,1
184664	1820.015600	Диск отрез.прям.,150x2,5x22мм	0,097	200	0,321	0,321	0,153	20,1	19,3
184665	1820.015700	Диск отрез.прям.,180x1,6x22мм	0,089	200	0,381	0,196	0,203	18,5	17,8
184666	1820.015800	Диск отрез.прям.,180x1,8x22мм	0,098	200	0,381	0,196	0,238	20,4	19,6
184667	1820.015900	Диск отрез.прям.,180x2,0x22мм	0,105	200	0,381	0,196	0,138	21,7	21
184668	1820.016000	Диск отрез.прям.,180x2,5x22мм	0,134	100	0,381	0,196	0,153	14,1	13,4
184669	1820.016100	Диск отрез.прям.,230x1,6x22мм	0,184	100	0,246	0,246	0,258	19,1	18,4
184670	1820.016200	Диск отрез.прям.,230x1,8x22мм	0,186	100	0,246	0,246	0,258	19,3	18,6
184671	1820.016300	Диск отрез.прям.,230x2,0x22мм	0,187	100	0,246	0,246	0,258	19,4	18,7
184672	1820.016400	Диск отрез.прям.,230x2,5x22мм	0,214	50	0,246	0,246	0,168	11,3	10,7
184673	1820.016500	Диск отрез.прям.,300x3,2x32мм	0,448	25	0,306	0,306	0,93	11,7	11,2
184674	1820.016600	Диск отрез.прям.,355x3,2x25,4мм	0,652	25	0,361	0,361	0,88	16,9	16,3
184675	1820.016700	Диск отрез.прям.,400x3,2x32мм	0,896	25	0,406	0,406	0,113	23,1	22,4
184676	1820.016800	Диск обдирочный,125x6,0x22мм	0,167	100	0,271	0,271	0,188	17,4	16,7
184677	1820.016900	Диск обдирочный,150x6,0x22мм	0,246	100	0,321	0,321	0,178	25,3	24,6
184678	1820.017000	Диск обдирочный,230x6,0x22мм	0,583	30	0,246	0,246	0,228	18,2	17,5
185940	1820.026000	Адаптер SDS+, 1/2"x20	0,047	300	0,41	0,32	0,13	15	14
185941	1820.026100	Бур SDS+, 4x110мм	0,037	300	0,38	0,34	0,2	12	11

СВОДНАЯ ТАБЛИЦА ОПТОВЫХ ПОСТАВОК

ID	АРТИКУЛ	НАИМЕНОВАНИЕ	вес единицы, кг	кол-во в упаковке, шт	МАСТЕР КАРТОН				
					длина, м	ширина, м	высота, м	вес брутто, кг	вес нетто, кг
185942	1820.026200	Бур SDS+, 5x110мм	0,040	300	0,38	0,34	0,2	13	12
185943	1820.026300	Бур SDS+, 6x110мм	0,043	300	0,38	0,34	0,2	14	13
185944	1820.026400	Бур SDS+, 7x110мм	0,047	300	0,38	0,34	0,2	15	14
185945	1820.026500	Бур SDS+, 8x110мм	0,050	300	0,38	0,34	0,2	16	15
185946	1820.026600	Бур SDS+, 10x110мм	0,060	300	0,38	0,34	0,2	19	18
185947	1820.026700	Бур SDS+, 5x160мм	0,045	200	0,32	0,27	0,23	10	9
185948	1820.026800	Бур SDS+, 6x160мм	0,050	200	0,32	0,27	0,23	11	10
185949	1820.026900	Бур SDS+, 7x160мм	0,050	200	0,32	0,27	0,23	11	10
185950	1820.027000	Бур SDS+, 8x160мм	0,055	200	0,32	0,27	0,23	12	11
185951	1820.027100	Бур SDS+, 10x160мм	0,070	200	0,32	0,27	0,23	15	14
185952	1820.027200	Бур SDS+, 12x160мм	0,100	200	0,32	0,27	0,23	21	20
185953	1820.027300	Бур SDS+, 5x210мм	0,055	200	0,38	0,33	0,17	12	11
185954	1820.027400	Бур SDS+, 6x210мм	0,060	200	0,38	0,33	0,17	13	12
185955	1820.027500	Бур SDS+, 7x210мм	0,065	200	0,38	0,33	0,17	14	13
185956	1820.027600	Бур SDS+, 8x210мм	0,070	200	0,38	0,33	0,17	15	14
185957	1820.027700	Бур SDS+, 10x210мм	0,080	200	0,38	0,33	0,19	17	16
185958	1820.027800	Бур SDS+, 12x210мм	0,120	200	0,38	0,33	0,19	25	24
185959	1820.027900	Бур SDS+, 14x210мм	0,125	200	0,38	0,33	0,19	26	25
185960	1820.028000	Бур SDS+, 16x210мм	0,147	150	0,38	0,33	0,19	23	22
185961	1820.028100	Бур SDS+, 20x210мм	0,263	80	0,32	0,3	0,12	22	21
185962	1820.028200	Бур SDS+, 22x210мм	0,313	80	0,32	0,3	0,12	26	25
185963	1820.028300	Бур SDS+, 6x260мм	0,065	200	0,36	0,36	0,18	14	13
185964	1820.028400	Бур SDS+, 8x260мм	0,090	200	0,36	0,36	0,18	19	18
185965	1820.028500	Бур SDS+, 10x260мм	0,110	200	0,36	0,36	0,18	23	22
185966	1820.028600	Бур SDS+, 12x260мм	0,144	160	0,36	0,36	0,18	24	23
185967	1820.028700	Бур SDS+, 14x260мм	0,160	150	0,36	0,36	0,18	25	24
185968	1820.028800	Бур SDS+, 16x260мм	0,190	100	0,36	0,36	0,12	20	19
185969	1820.028900	Бур SDS+, 18x260мм	0,230	100	0,36	0,36	0,12	24	23
185970	1820.029000	Бур SDS+, 20x260мм	0,333	60	0,36	0,36	0,12	21	20
185971	1820.029100	Бур SDS+, 22x260мм	0,300	50	0,36	0,36	0,12	16	15
185972	1820.029200	Бур SDS+, 25x260мм	0,480	50	0,36	0,36	0,12	25	24
185973	1820.029300	Бур SDS+, 8x310мм	0,093	150	0,43	0,38	0,16	15	14
185974	1820.029400	Бур SDS+, 10x310мм	0,140	150	0,43	0,38	0,16	22	21
185975	1820.029500	Бур SDS+, 12x310мм	0,167	150	0,43	0,38	0,16	26	25
185976	1820.029600	Бур SDS+, 14x310мм	0,200	100	0,43	0,2	0,19	21	20
185977	1820.029700	Бур SDS+, 16x310мм	0,210	100	0,43	0,2	0,19	22	21

СВОДНАЯ ТАБЛИЦА ОПТОВЫХ ПОСТАВОК

ID	АРТИКУЛ	НАИМЕНОВАНИЕ	вес единицы, кг	кол-во в упаковке, шт	МАСТЕР КАРТОН				
					длина, м	ширина, м	высота, м	вес брутто, кг	вес нетто, кг
185978	1820.029800	Бур SDS+, 18x310мм	0,300	50	0,43	0,2	0,14	16	15
185979	1820.029900	Бур SDS+, 20x310мм	0,340	50	0,43	0,2	0,14	18	17
185980	1820.030000	Бур SDS+, 8x410мм	0,113	150	0,51	0,18	0,16	18	17
185981	1820.030100	Бур SDS+, 10x410мм	0,160	150	0,51	0,2	0,16	25	24
185982	1820.030200	Бур SDS+, 12x410мм	0,210	100	0,51	0,18	0,14	22	21
185983	1820.030300	Бур SDS+, 14x410мм	0,250	100	0,51	0,18	0,16	26	25
185984	1820.030400	Бур SDS+, 16x410мм	0,260	50	0,51	0,16	0,12	14	13
185985	1820.030500	Бур SDS+, 18x410мм	0,360	50	0,51	0,16	0,12	19	18
185986	1820.030600	Бур SDS+, 20x410мм	0,380	50	0,51	0,16	0,12	20	19
185987	1820.030700	Бур SDS+, 22x410мм	0,480	25	0,51	0,14	0,1	13	12
185988	1820.030800	Бур SDS+, 8x460мм	0,127	150	0,56	0,18	0,16	20	19
185989	1820.030900	Бур SDS+, 10x460мм	0,170	100	0,56	0,16	0,15	18	17
185990	1820.031000	Бур SDS+, 12x460мм	0,220	100	0,56	0,18	0,14	23	22
185998	1820.031800	Бур SDS+, 8x600мм	0,150	100	0,7	0,16	0,14	16	15
185999	1820.031900	Бур SDS+, 10x600мм	0,210	100	0,7	0,16	0,15	22	21
186000	1820.032000	Бур SDS+, 12x600мм	0,300	100	0,7	0,16	0,15	31	30
186001	1820.032100	Бур SDS+, 14x600мм	0,340	50	0,7	0,14	0,12	18	17
186002	1820.032200	Бур SDS+, 16x600мм	0,380	50	0,7	0,14	0,12	20	19
186003	1820.032300	Бур SDS+, 18x600мм	0,533	30	0,7	0,14	0,12	17	16
186004	1820.032400	Бур SDS+, 20x600мм	0,700	30	0,7	0,14	0,1	22	21
186005	1820.032500	Бур SDS+, 22x600мм	0,720	25	0,7	0,14	0,1	19	18
186006	1820.032600	Бур SDS+, 24x600мм	1,000	25	0,7	0,12	0,1	26	25
186007	1820.032700	Бур SDS+, 25x600мм	1,000	25	0,7	0,12	0,1	26	25
186008	1820.032800	Бур SDS+, 26x600мм	1,000	25	0,7	0,12	0,1	26	25
186009	1820.032900	Бур SDS+, 28x600мм	1,250	20	0,7	0,12	0,1	26	25
186010	1820.033000	Бур SDS+, 30x600мм	1,067	15	0,7	0,12	0,1	17	16
186011	1820.033100	Бур SDS+, 32x600мм	2,200	10	0,7	0,12	0,1	23	22
186012	1820.033200	Бур SDS+, 10x800мм	0,290	100	0,9	0,16	0,14	30	29
186013	1820.033300	Бур SDS+, 12x800мм	0,420	50	0,9	0,16	0,12	22	21
186014	1820.033400	Бур SDS+, 14x800мм	0,440	50	0,9	0,14	0,12	23	22
186015	1820.033500	Бур SDS+, 16x800мм	0,525	40	0,9	0,14	0,1	22	21
186016	1820.033600	Бур SDS+, 18x800мм	0,680	25	0,9	0,1	0,1	18	17
186017	1820.033700	Бур SDS+, 20x800мм	0,880	25	0,9	0,1	0,1	23	22
186018	1820.033800	Бур SDS+, 22x800мм	1,000	20	0,9	0,1	0,1	21	20
186019	1820.033900	Бур SDS+, 25x800мм	1,350	20	0,9	0,1	0,1	28	27
186020	1820.034000	Бур SDS+, 26x800мм	1,333	15	0,9	0,1	0,1	21	20

СВОДНАЯ ТАБЛИЦА ОПТОВЫХ ПОСТАВОК

ID	Артикул	Наименование	Вес единицы, кг	Кол-во в упаковке, шт	Мастер картон				
					длина, м	ширина, м	высота, м	вес брутто, кг	вес нетто, кг
186021	1820.034100	Бур SDS+, 28x800мм	1,667	15	0,9	0,1	0,1	26	25
186022	1820.034200	Бур SDS+, 30x800мм	1,900	10	0,9	0,1	0,1	20	19
186023	1820.034300	Бур SDS+, 32x800мм	2,200	10	0,9	0,1	0,1	23	22
186024	1820.034400	Бур SDS+, 10x1000мм	0,340	50	1,1	0,12	0,1	18	17
186025	1820.034500	Бур SDS+, 12x1000мм	0,475	40	1,1	0,12	0,1	20	19
186026	1820.034600	Бур SDS+, 14x1000мм	0,550	40	1,1	0,12	0,12	23	22
186027	1820.034700	Бур SDS+, 16x1000мм	0,640	25	1,1	0,1	0,08	17	16
186028	1820.034800	Бур SDS+, 18x1000мм	0,840	25	1,1	0,1	0,1	22	21
186029	1820.034900	Бур SDS+, 20x1000мм	1,200	20	1,1	0,1	0,1	25	24
186030	1820.035000	Бур SDS+, 22x1000мм	1,200	15	1,1	0,1	0,08	19	18
186031	1820.035100	Бур SDS+, 25x1000мм	1,667	15	1,1	0,1	0,08	26	25
186032	1820.035200	Бур SDS+, 26x1000мм	1,667	15	1,1	0,1	0,08	26	25
186033	1820.035300	Бур SDS+, 28x1000мм	2,133	15	1,1	0,1	0,08	33	32
186034	1820.035400	Бур SDS+, 30x1000мм	2,500	10	1,1	0,1	0,08	26	25
186035	1820.035500	Бур SDS+, 32x1000мм	2,800	10	1,1	0,1	0,08	29	28
186036	1820.035600	Коронка SDS+,65мм, бетон	0,833	30	0,42	0,33	0,19	26	25
186037	1820.035700	Коронка SDS+,68мм, бетон	0,875	24	0,42	0,32	0,15	22	21
186038	1820.035800	Коронка SDS+,70мм, бетон	0,958	24	0,44	0,22	0,26	24	23
186039	1820.035900	Коронка SDS+,80мм, бетон	1,000	24	0,47	0,22	0,28	25	24
186040	1820.036000	Долото SDS+, пика, 250мм	0,240	50	0,34	0,13	0,13	13	12
186041	1820.036100	Долото SDS+, плоское 20x250мм	0,260	50	0,34	0,13	0,13	14	13
186042	1820.036200	Долото SDS+, пика 400мм	0,460	50	0,5	0,13	0,13	24	23
186043	1820.036300	Долото SDS+, плоское 20x400мм	0,380	50	0,5	0,13	0,13	20	19
186044	1820.036400	Долото SDS+, шир. 40x250мм	0,280	50	0,34	0,14	0,13	15	14
186045	1820.036500	Долото SDS+, шир. 40x400мм	0,460	50	0,5	0,14	0,12	24	23
186047	1820.036600	Набор буров SDS+	0,300	90	0,5	0,22	0,38	28	27
186611	1820.038800	Диск лепестковый,125x22мм	0,090	100	0,68	0,27	0,13	10	9
186612	1820.038900	Диск лепестковый,125x22мм,P40	0,090	100	0,68	0,27	0,13	10	9
186613	1820.039000	Диск лепестковый,125x22мм,P60	0,090	100	0,68	0,27	0,12	10	9
186614	1820.039100	Диск лепестковый,125x22мм,P80	0,090	100	0,68	0,27	0,12	10	9
186615	1820.039200	Диск лепестковый,125x22мм,P100	0,090	100	0,68	0,27	0,12	10	9
186616	1820.039300	Диск лепестковый,125x22мм,P120	0,090	100	0,68	0,27	0,12	10	9
186617	1110.004500	Шлифлента,50x686мм,P40	0,165	100	0,69	0,35	0,28	17,5	16,5
186618	1110.004600	Шлифлента,50x686мм,P60	0,145	100	0,69	0,33	0,28	15,5	14,5
186619	1110.004800	Шлифлента,50x686мм,P100	0,128	100	0,69	0,33	0,28	13,8	12,8
186620	1110.004900	Шлифлента,50x686мм,P120	0,122	100	0,69	0,33	0,28	13,2	12,2

СВОДНАЯ ТАБЛИЦА ОПТОВЫХ ПОСТАВОК

ID	АРТИКУЛ	НАИМЕНОВАНИЕ	вес единицы, кг	кол-во в упаковке, шт	МАСТЕР КАРТОН				
					длина, м	ширина, м	высота, м	вес брутто, кг	вес нетто, кг
186621	1110.005200	Шлифлента,100x610мм,P120	0,262	60	0,59	0,33	0,336	16,7	15,7
186622	1110.005300	Шлифлента,100x610мм,P150	0,187	60	0,59	0,33	0,336	12,2	11,2
186623	1110.005400	Шлифлента,100x610мм,P40	0,243	60	0,59	0,33	0,336	15,6	14,6
186624	1110.005500	Шлифлента,100x610мм,P60	0,212	60	0,59	0,33	0,336	13,7	12,7
186625	1110.005700	Шлифлента,75x457мм,P100	0,277	60	0,59	0,35	0,336	17,6	16,6
186626	1110.006100	Шлифлента,75x457мм,P60	0,149	100	0,45	0,33	0,41	15,9	14,9
186627	1820.036800	Шлифлист,230x280мм,P80	0,360	100	0,52	0,34	0,385	37	36
186628	1820.036900	Шлифлист,230x280мм,P100	0,332	100	0,52	0,34	0,33	34,2	33,2
186629	1820.037000	Шлифлист,230x280мм,P120	0,290	100	0,52	0,34	0,33	30	29
186630	1820.037100	Шлифлист,230x280мм,P150	0,286	100	0,52	0,34	0,3	29,6	28,6
186631	1820.037200	Шлифлист,230x280мм,P180	0,266	100	0,52	0,34	0,3	27,6	26,6
186632	1820.037300	Шлифлист,230x280мм,P240	0,268	100	0,52	0,34	0,25	27,8	26,8
186633	1820.037400	Шлифлист,230x280мм,P320	0,254	100	0,52	0,34	0,25	26,4	25,4
186634	1820.037500	Шлифлист,230x280мм,P400	0,230	100	0,52	0,34	0,2	24	23
186635	1820.037600	Шлифлист,230x280мм,P600	0,220	100	0,52	0,34	0,2	23	22
186636	1820.037700	Шлифлист,230x280мм,P1000	0,195	100	0,52	0,34	0,19	20,5	19,5
186637	1820.037800	Шлифлист,230x280мм,P1500	0,192	100	0,52	0,34	0,19	20,2	19,2
186638	1820.037900	Шлифлист,230x280мм,P2000	0,190	100	0,52	0,34	0,19	20	19
186639	1820.038000	Шлифкруг,125мм,P40	0,125	100	0,65	0,27	0,16	13,5	12,5
186640	1820.038100	Шлифкруг,125мм,P60	0,055	200	0,65	0,27	0,14	12	11
186641	1820.038200	Шлифкруг,125мм,P80	0,050	200	0,65	0,27	0,14	11	10
186642	1820.038300	Шлифкруг,125мм,P100	0,045	200	0,65	0,27	0,14	10	9
186643	1820.038400	Шлифкруг,125мм,P120	0,044	200	0,65	0,27	0,13	9,7	8,7
186644	1820.038500	Шлифкруг,125мм,P150	0,043	200	0,65	0,27	0,12	9,5	8,5
186645	1820.038600	Шлифкруг,125мм,P180	0,039	200	0,65	0,27	0,12	8,7	7,7
186646	1820.038700	Шлифкруг,125мм,P220	0,037	200	0,65	0,27	0,12	8,3	7,3
186647	1110.004700	Шлифлента,50x686мм,P80	0,110	100	0,69	0,33	0,28	12	11
186648	1110.005000	Шлифлента,50x686мм,P150	0,100	100	0,69	0,33	0,28	11	10
186649	1110.005100	Шлифлента,100x610мм,P100	0,180	60	0,59	0,33	0,336	11,8	10,8
186650	1110.005600	Шлифлента,100x610мм,P80	0,159	100	0,45	0,35	0,41	16,9	15,9
186651	1110.005800	Шлифлента,75x457мм,P120	0,130	100	0,45	0,33	0,41	14	13
186652	1110.005900	Шлифлента,75x457мм,P150	0,119	100	0,45	0,33	0,41	12,9	11,9
186653	1110.006000	Шлифлента,75x457мм,P40	0,110	100	0,45	0,33	0,41	12	11
186654	1110.006200	Шлифлента,75x457мм,P80	0,105	100	0,45	0,33	0,41	11,5	10,5
186655	1110.006300	Шлифлента,75x533мм,P100	0,200	100	0,53	0,35	0,41	21	20
186656	1110.006400	Шлифлента,75x533мм,P120	0,190	100	0,53	0,33	0,41	20	19

СВОДНАЯ ТАБЛИЦА ОПТОВЫХ ПОСТАВОК

ID	АРТИКУЛ	НАИМЕНОВАНИЕ	вес единицы, кг	кол-во в упаковке, шт	МАСТЕР КАРТОН				
					длина, м	ширина, м	высота, м	вес брутто, кг	вес нетто, кг
186657	1110.006500	Шлифлента,75x533мм,P150	0,182	100	0,53	0,33	0,41	19,2	18,2
186658	1110.006600	Шлифлента,75x533мм,P40	0,140	100	0,53	0,33	0,41	15	14
186659	1110.006700	Шлифлента,75x533мм,P60	0,132	100	0,53	0,33	0,41	14,2	13,2
186660	1110.006800	Шлифлента,75x533мм,P80	0,130	100	0,53	0,33	0,41	14	13
186941	1820.039400	Бур SDS-тах, 12x200x340мм	0,320	50	0,47	0,16	0,14	17	16
186942	1820.039500	Бур SDS-тах, 12x400x540мм	0,420	50	0,67	0,16	0,14	22	21
186943	1820.039600	Бур SDS-тах, 14x200x340мм	0,360	50	0,47	0,16	0,16	19	18
186944	1820.039700	Бур SDS-тах, 14x400x540мм	0,480	50	0,67	0,16	0,16	25	24
186945	1820.039800	Бур SDS-тах, 16x200x340мм	0,400	50	0,47	0,16	0,16	21	20
186946	1820.039900	Бур SDS-тах, 16x400x540мм	0,560	25	0,67	0,12	0,1	15	14
186947	1820.040000	Бур SDS-тах, 18x200x340мм	0,440	25	0,47	0,12	0,1	12	11
186948	1820.040100	Бур SDS-тах, 18x400x540мм	0,640	25	0,67	0,12	0,1	17	16
186949	1820.040200	Бур SDS-тах, 20x200x320мм	0,480	25	0,45	0,13	0,13	13	12
186950	1820.040300	Бур SDS-тах, 20x400x520мм	0,760	25	0,67	0,13	0,13	20	19
186951	1820.040400	Бур SDS-тах, 22x200x320мм	0,520	25	0,45	0,13	0,13	14	13
186952	1820.040500	Бур SDS-тах, 22x400x520мм	0,800	25	0,67	0,13	0,13	21	20
186953	1820.040600	Бур SDS-тах, 24x400x520мм	1,000	20	0,67	0,13	0,13	21	20
186954	1820.040700	Бур SDS-тах, 25x200x320мм	0,600	20	0,45	0,13	0,13	13	12
186955	1820.040800	Бур SDS-тах, 25x400x520мм	1,000	15	0,67	0,12	0,1	16	15
186956	1820.040900	Бур SDS-тах, 28x400x520мм	1,200	20	0,67	0,13	0,13	25	24
186957	1820.041000	Бур SDS-тах, 30x400x520мм	1,300	10	0,67	0,12	0,1	14	13
186958	1820.041100	Бур SDS-тах, 32x400x520мм	1,500	10	0,67	0,12	0,1	16	15
186959	1820.041200	Бур SDS-тах, 40x400x520мм	2,200	10	0,67	0,13	0,13	23	22
186960	1820.041300	Бур SDS-тах, 16x800x940мм	0,840	25	1,07	0,13	0,13	22	21
186961	1820.041400	Бур SDS-тах, 20x800x920мм	1,360	25	1,07	0,13	0,13	35	34
186962	1820.041500	Бур SDS-тах, 22x800x920мм	1,350	20	1,07	0,12	0,12	28	27
186963	1820.041600	Бур SDS-тах, 25x800x920мм	1,800	20	1,07	0,12	0,12	37	36
186964	1820.041700	Бур SDS-тах, 32x800x920мм	2,800	10	1,07	0,12	10	29	28
186965	1820.041800	Бур SDS-тах, 40x800x920мм	4,800	5	1,07	0,1	0,08	25	24
186966	1820.041900	Долото SDS-тах, пика 280мм	0,460	50	0,4	0,18	0,16	24	23
186967	1820.042000	Долото SDS-тах, пика 400мм	0,680	25	0,53	0,13	0,12	18	17
186968	1820.042100	Долото SDS-тах, пика 600мм	1,080	25	0,73	0,13	0,12	28	27
186969	1820.042200	Долото SDS-тах, плоск.25x280мм	0,480	50	0,4	0,18	0,16	25	24
186970	1820.042300	Долото SDS-тах, плоск.25x400мм	0,720	25	0,53	0,13	0,12	19	18
186971	1820.042400	Долото SDS-тах, плоск.25x600мм	1,120	25	0,73	0,13	0,12	29	28
187538	1820.042600	Сверло д\бетона, 4x40x70мм	0,01	500	0,49	0,32	0,21	6,6	6,1

СВОДНАЯ ТАБЛИЦА ОПТОВЫХ ПОСТАВОК

ID	АРТИКУЛ	НАИМЕНОВАНИЕ	вес единицы, кг	кол-во в упаковке, шт	МАСТЕР КАРТОН				
					длина, м	ширина, м	высота, м	вес брутто, кг	вес нетто, кг
187539	1820.042700	Сверло д\бетона, 5x50x85мм	0,02	500	0,49	0,32	0,21	8,4	7,9
187540	1820.042800	Сверло д\бетона, 6x60x100мм	0,02	500	0,48	0,33	0,21	11	10,5
187541	1820.042900	Сверло д\бетона, 6x90x150мм,	0,03	500	0,53	0,43	0,26	15,8	15,3
187542	1820.043000	Сверло д\бетона, 8x60x110мм	0,04	500	0,52	0,42	0,27	20,7	20,2
187543	1820.043100	Сверло д\бетона, 8x90x150мм	0,05	500	0,53	0,42	0,28	23,8	23,3
187544	1820.043200	Сверло д\бетона, 10x90x150мм	0,06	500	0,53	0,42	0,27	29,8	29,3
187545	1820.043300	Сверло д\бетона, 3x80мм	0,01	200	0,31	0,23	0,25	2,5	2
187546	1820.043400	Сверло д\бетона, 4x80мм	0,01	500	0,48	0,32	0,21	6,6	6,1
187547	1820.043500	Сверло д\бетона, 5x90мм	0,02	500	0,49	0,32	0,21	9,5	9
187548	1820.043600	Сверло д\бетона, 6x100мм	0,02	500	0,48	0,32	0,21	12	11,5
187549	1820.043700	Сверло д\бетона, 8x100мм	0,04	500	0,53	0,43	0,26	18,8	18,3
187550	1820.043800	Сверло д\стекла\кафеля, 3x65мм	0,03	500	0,59	0,38	0,2	14,13	13,63
187551	1820.043900	Сверло д\стекла\кафеля, 4x65мм	0,01	500	0,59	0,38	0,2	6,7	6,2
187552	1820.044000	Сверло д\стекла\кафеля, 5x65мм	0,01	500	0,59	0,38	0,2	7,7	7,2
187553	1820.044100	Сверло д\стекла\кафеля, 6x65мм	0,02	500	0,59	0,38	0,2	8,8	8,3
187554	1820.044200	Сверло д\стекла\кафеля, 8x70мм	0,02	500	0,59	0,38	0,2	12,3	11,8
187555	1820.044300	Сверло д\стекла\кафеля, 10x80мм	0,03	500	0,59	0,38	0,2	16,3	15,8
187556	1820.044400	Сверло д\стекла\кафеля, 12x80мм	0,03	500	0,39	0,37	0,26	14,13	13,63
187557	1820.044500	Сверло д\стекла\кафеля, 4x65мм	0,02	500	0,39	0,37	0,26	10,75	10,25
187558	1820.044600	Сверло д\стекла\кафеля, 5x65мм	0,02	500	0,39	0,37	0,26	10,75	10,25
187559	1820.044700	Сверло д\стекла\кафеля, 6x65мм	0,02	500	0,59	0,38	0,2	11,9	11,4
187560	1820.044800	Сверло д\дерева, 3x30x60мм	0,01	500	0,4	0,32	0,23	5,2	4,7
187561	1820.044900	Сверло д\дерева, 4x45x75мм	0,01	500	0,4	0,32	0,23	6,5	6
187562	1820.045000	Сверло д\дерева, 5x55x85мм	0,02	500	0,4	0,32	0,23	8,4	7,9
187563	1820.045100	Сверло д\дерева, 6x65x95мм	0,02	500	0,37	0,25	0,18	10,71	10,21
187564	1820.045200	Сверло д\дерева, 7x80x110мм	0,03	200	0,4	0,27	0,2	6,18	5,68
187565	1820.045300	Сверло д\дерева, 8x85x115мм	0,04	200	0,4	0,27	0,2	7,55	7,05
187566	1820.045400	Сверло д\дерева, 9x95x125мм	0,05	200	0,4	0,27	0,2	9,9	9,4
187567	1820.045500	Сверло д\дерева, 12x125x155мм	0,09	100	0,36	0,25	0,18	9,3	8,8
187568	1820.045600	Сверло д\дерева, 14x140x170мм	0,14	100	0,36	0,25	0,18	14	13,5
187569	1820.045700	Сверло д\дерева, 16x150x180мм	0,16	50	0,36	0,26	0,18	8,4	7,9
187570	1820.045800	Сверло д\дерева, 18x170x200мм	0,20	50	0,36	0,26	0,18	10,65	10,15
187571	1820.045900	Сверло д\дерева, 20x170x200мм	0,27	50	0,36	0,25	0,18	14	13,5
187572	1820.046000	Сверло д\дерева, 10x250мм	0,13	100	0,39	0,39	0,3	13,3	12,8
187573	1820.046100	Сверло д\дерева, 12x250мм	0,17	100	0,39	0,39	0,3	17,1	16,6
187574	1820.046200	Сверло д\дерева, 14x250мм,	0,19	100	0,39	0,39	0,3	19,8	19,3

СВОДНАЯ ТАБЛИЦА ОПТОВЫХ ПОСТАВОК

ID	АРТИКУЛ	НАИМЕНОВАНИЕ	вес единицы, кг	кол-во в упаковке, шт	МАСТЕР КАРТОН				
					длина, м	ширина, м	высота, м	вес брутто, кг	вес нетто, кг
187575	1820.046300	Сверло д\дерева, 16x250мм	0,22	100	0,39	0,39	0,3	22,6	22,1
187576	1820.046400	Сверло д\дерева, 18x250мм	0,26	50	0,39	0,39	0,3	13,7	13,2
187577	1820.046500	Сверло д\дерева, 20x250мм	0,31	50	0,39	0,39	0,3	15,8	15,3
187578	1820.046600	Сверло д\дерева, 22x250мм	0,34	50	0,39	0,39	0,3	17,6	17,1
187581	1820.046900	Сверло д\дерева, 10x450мм	0,21	100	0,57	0,4	0,29	21,2	20,7
187582	1820.047000	Сверло д\дерева, 12x450мм	0,27	50	0,57	0,3	0,23	14,1	13,6
187583	1820.047100	Сверло д\дерева, 14x450мм	0,33	50	0,57	0,3	0,23	17,1	16,6
187584	1820.047200	Сверло д\дерева, 16x450мм	0,38	50	0,57	0,3	0,23	19,6	19,1
187585	1820.047300	Сверло д\дерева, 18x450мм	0,47	50	0,57	0,3	0,23	24	23,5
187586	1820.047400	Сверло д\дерева, 20x450мм	0,51	50	0,57	0,3	0,23	26	25,5
187587	1820.047500	Сверло д\дерева, 22x450мм	0,60	30	0,57	0,4	0,17	18,5	18
187588	1820.047600	Сверло д\дерева, 24x450мм	0,72	30	0,57	0,4	0,17	22,1	21,6
187589	1820.047700	Сверло д\дерева, 25x450мм	0,72	40	0,57	0,28	0,32	29,1	28,6
187590	1820.047800	Сверло плоскофрезерное, 8x150мм	0,04	300	0,4	0,26	0,28	13,13	12,63
187591	1820.047900	Сверло плоскофрезерное, 10x150мм	0,05	300	0,4	0,26	0,28	15,1	14,6
187592	1820.048000	Сверло плоскофрезерное, 12x150мм	0,05	300	0,4	0,26	0,28	15,4	14,9
187593	1820.048100	Сверло плоскофрезерное, 14x150мм	0,05	300	0,4	0,26	0,28	15,2	14,7
187594	1820.048200	Сверло плоскофрезерное, 16x150мм	0,05	300	0,4	0,26	0,28	15,8	15,3
187595	1820.048300	Сверло плоскофрезерное, 18x150мм	0,05	300	0,4	0,26	0,28	15,6	15,1
187596	1820.048400	Сверло плоскофрезерное, 20x150мм	0,05	300	0,4	0,26	0,28	16,3	15,8
187597	1820.048500	Сверло плоскофрезерное, 22x150мм	0,05	300	0,4	0,26	0,28	16,9	16,4
187598	1820.048600	Сверло плоскофрезерное, 24x150мм	0,05	300	0,4	0,26	0,28	16,75	16,25
187599	1820.048700	Сверло плоскофрезерное, 25x150мм	0,06	300	0,4	0,26	0,28	18,1	17,6
187600	1820.048800	Сверло плоскофрезерное, 30x150мм	0,06	300	0,4	0,26	0,28	19,13	18,63
187601	1820.048900	Сверло плоскофрезерное, 32x150мм	0,06	300	0,4	0,26	0,28	19,88	19,38
187602	1820.049000	Сверло плоскофрезерное, 35x150мм	0,07	300	0,4	0,26	0,28	21,38	20,88
187603	1820.049100	Сверло ступ. HSS, 9 ступеней	0,04	50	0,3	0,21	0,21	2,31	1,81
187604	1820.049200	Сверло ступ. HSS, 9 ступеней	0,07	50	0,4	0,22	0,21	3,9	3,4
187605	1820.049300	Сверло ступ. HSS, 15 ступеней	0,19	50	0,49	0,23	0,21	9,81	9,31
187606	1820.049400	Набор сверл д\бетона, 5 шт.	0,13	100	0,49	0,27	0,19	13,7	13,2
187607	1820.049500	Набор 3шт, сверла д\стекла, ф5\6\8мм	0,06	250	0,59	0,38	0,2	15,8	15,3
187608	1820.049600	Сверло д\мет. HSS-G (P6M5 шлиф.), 1.0x12x34мм	0,01	500	0,4	0,26	0,28	4,4	3,9
187609	1820.049700	Сверло д\мет. HSS-G (P6M5 шлиф.), 1.5x18x40мм	0,01	500	0,4	0,26	0,28	4,8	4,3
187610	1820.049800	Сверло д\мет. HSS-G (P6M5 шлиф.), 2.0x24x49мм	0,01	500	0,4	0,26	0,28	5,5	5

СВОДНАЯ ТАБЛИЦА ОПТОВЫХ ПОСТАВОК

ID	АРТИКУЛ	НАИМЕНОВАНИЕ	вес единицы, кг	кол-во в упаковке, шт	МАСТЕР КАРТОН				
					длина, м	ширина, м	высота, м	вес брутто, кг	вес нетто, кг
187611	1820.049900	Сверло д\мет. HSS-G (P6M5 шлиф.), 2.5x30x57мм	0,01	500	0,4	0,26	0,28	6,6	6,1
187612	1820.050000	Сверло д\мет. HSS-G (P6M5 шлиф.), 3.0x33x61мм	0,01	500	0,4	0,26	0,28	7,8	7,3
187613	1820.050100	Сверло д\мет. HSS-G (P6M5 шлиф.), 3.2x36x65мм	0,01	500	0,4	0,26	0,28	7,3	6,8
187614	1820.050200	Сверло д\мет. HSS-G (P6M5 шлиф.), 3.3x36x65мм	0,01	500	0,4	0,26	0,28	7,5	7
187615	1820.050300	Сверло д\мет. HSS-G (P6M5 шлиф.), 3.5x39x70мм	0,02	500	0,4	0,26	0,28	8,1	7,6
187616	1820.050400	Сверло д\мет. HSS-G (P6M5 шлиф.), 4.0x43x75мм	0,02	500	0,4	0,26	0,28	9,6	9,1
187617	1820.050500	Сверло д\мет. HSS-G (P6M5 шлиф.), 4.2x43x75мм	0,02	480	0,4	0,26	0,28	9,8	9,3
187618	1820.050600	Сверло д\мет. HSS-G (P6M5 шлифован- ное), 4.5x47x80мм	0,02	480	0,47	0,41	0,23	11,7	11,2
187619	1820.050700	Сверло д\мет. HSS-G (P6M5 шлиф.), 5.0x52x86мм	0,03	480	0,47	0,41	0,23	13,8	13,3
187620	1820.050800	Сверло д\мет. HSS-G (P6M5 шлиф.), 5.5x57x93мм	0,02	480	0,4	0,26	0,28	10	9,5
187621	1820.050900	Сверло д\мет. HSS-G (P6M5 шлиф.), 6.0x57x93мм	0,02	480	0,4	0,26	0,28	11,3	10,8
187622	1820.051000	Сверло д\мет. HSS-G (P6M5 шлиф.), 6.5x63x101мм	0,03	480	0,4	0,26	0,28	13,2	12,7
187623	1820.051100	Сверло д\мет. HSS-G (P6M5 шлиф.), 6.8x69x109мм	0,03	480	0,4	0,26	0,28	16	15,5
187624	1820.051200	Сверло д\мет. HSS-G (P6M5 шлиф.), 7.0x69x109мм	0,03	300	0,4	0,26	0,28	10,7	10,2
187625	1820.051300	Сверло д\мет. HSS-G (P6M5 шлиф.), 7.5x69x109мм	0,04	300	0,4	0,26	0,28	11,6	11,1
187626	1820.051400	Сверло д\мет. HSS-G (P6M5 шлиф.), 8.0x75x117мм	0,04	300	0,4	0,26	0,28	13,2	12,7
187627	1820.051500	Сверло д\мет. HSS-G (P6M5 шлиф.), 8.5x75x117мм	0,05	300	0,4	0,26	0,28	14,5	14
187628	1820.051600	Сверло д\мет. HSS-G (P6M5 шлиф.), 9.0x81x125мм	0,06	300	0,4	0,26	0,28	17	16,5
187629	1820.051700	Сверло д\мет. HSS-G (P6M5 шлиф.), 9.5x81x125мм	0,06	200	0,4	0,26	0,28	12,6	12,1
187630	1820.051800	Сверло д\мет. HSS-G (P6M5 шлиф.), 10.0x87x133мм	0,07	200	0,4	0,26	0,28	14,1	13,6
187631	1820.051900	Сверло д\мет. HSS-G (P6M5 шлиф.), 10.5x87x133мм	0,07	200	0,4	0,26	0,28	15,2	14,7
187632	1820.052000	Сверло д\мет. HSS-G (P6M5 шлиф.), 11.0x94x142мм	0,09	200	0,4	0,26	0,28	17,5	17
187633	1820.052100	Сверло д\мет. HSS-G (P6M5 шлиф.), 12.0x101x151мм	0,10	200	0,4	0,26	0,28	21,2	20,7
187634	1820.052200	Сверло д\мет. HSS-G (P6M5 шлиф.), 12.5x101x151мм	0,11	180	0,4	0,26	0,28	19,8	19,3
187635	1820.052300	Сверло д\мет. HSS-G (P6M5 шлиф.), 13.0x101x151мм	0,12	180	0,4	0,26	0,28	21,5	21
187636	1820.052400	Набор сверл д\металла HSS-G (P6M5 шлифованное), 19 шт.	0,45	40	0,39	0,33	0,22	18,4	17,9

СВОДНАЯ ТАБЛИЦА ОПТОВЫХ ПОСТАВОК

ID	АРТИКУЛ	НАИМЕНОВАНИЕ	вес единицы, кг	кол-во в упаковке, шт	МАСТЕР КАРТОН				
					длина, м	ширина, м	высота, м	вес брутто, кг	вес нетто, кг
187752	1820.052500	Диск пильн.,130x20/16x1,6мм 24зуб, д\дерева	0,17	100	0,73	0,32	0,19	17,2	16,7
187753	1820.052600	Диск пильн. 130x20/16x1,6мм, 36 зуб, д\дерева	0,17	100	0,73	0,32	0,19	17,8	17,3
187754	1820.052700	Диск пильн. 140x20/16x1,6мм, 20зуб, д\дерева	0,19	100	0,74	0,36	0,22	19,4	18,9
187755	1820.052800	Диск пильн.,150x20/16x1,8мм, 20зуб, д\дерева	0,23	100	0,74	0,36	0,22	23	22,5
187756	1820.052900	Диск пильн., 150x20/16x1,8мм, 36зуб, д\дерева	0,22	100	0,74	0,36	0,22	22,4	21,9
187757	1820.053000	Диск пильн., 150x20/16x1,8мм, 48зуб, д\дерева	0,24	100	0,74	0,36	0,22	24,7	24,2
187758	1820.053100	Диск пильн., 160x20/16x1,8мм, 24зуб, д\дерева	0,26	50	0,45	0,34	0,23	13,3	12,8
187759	1820.053200	Диск пильн., 60x20/16x1,8мм, 36зуб, д\дерева	0,25	50	0,45	0,34	0,23	13	12,5
187760	1820.053300	Диск пильн.,160x20/16x1,8мм, 48зуб, д\дерева	0,27	50	0,45	0,34	0,23	13,8	13,3
187761	1820.053400	Диск пильн., 165x20/16x1,8мм, 24зуб, д\дерева	0,27	50	0,45	0,36	0,25	14	13,5
187762	1820.053500	Диск пильн., 185x20/16x2,0мм, 24зуб, д\дерева	0,35	50	0,45	0,37	0,26	17,8	17,3
187763	1820.053600	Диск пильн.,185x20/16x2,0мм, 36зуб, д\дерева	0,34	50	0,45	0,37	0,26	17,7	17,2
187764	1820.053700	Диск пильн.,190x20/16x2,4мм, 24зуб, д\дерева	0,36	50	0,45	0,37	0,26	18,7	18,2
187765	1820.053800	Диск пильн.,190x20/16x2,4мм, 36зуб, д\дерева	0,38	50	0,45	0,37	0,26	19,3	18,8
187766	1820.053900	Диск пильн.,190x20/16x2,4мм, 48зуб, д\дерева	0,38	50	0,45	0,37	0,26	19,5	19
187767	1820.054000	Диск пильн., 170x30x1,8мм, 24зуб, д\дерева	0,28	50	0,44	0,36	0,25	14,5	14
187768	1820.054100	Диск пильн., 185x30x2,0мм, 36зуб, д\дерева	0,34	50	0,45	0,37	0,26	17,5	17
187769	1820.054200	Диск пильн., 190x30x2,4мм, 24зуб, д\дерева	0,36	50	0,45	0,37	0,26	18,6	18,1
187770	1820.054300	Диск пильн., 190x30x2,4мм, 48зуб, д\дерева	0,38	50	0,45	0,37	0,26	19,5	19
187771	1820.054400	Диск пильный, ф 190мм x30 мм x2,4мм, 36 зуб, д\дерева	0,37	50	0,45	0,37	0,26	19,1	18,6
187772	1820.054500	Диск пильн., 210мм x30 мм x2,4мм, 36 зуб, д\дерева	0,46	20	0,37	0,25	0,28	9,6	9,1
187773	1820.054600	Диск пильн., 305x30x2,5мм, 48зуб, д\дерева	1,26	10	0,37	0,36	0,21	13,1	12,6
187774	1820.054700	Диск пильн., 305x30x2,5мм, 72зуб, д\дерева	1,27	10	0,37	0,36	0,2	13,2	12,7
187775	1820.054800	Диск пильн., 305x30x2,5мм, 96зуб, д\дерева	1,30	10	0,37	0,36	0,2	13,5	13
187776	1820.054900	Диск пильн., 160x32/30x1,8мм, 24зуб, д\дерева	0,25	50	0,45	0,34	0,23	12,9	12,4

СВОДНАЯ ТАБЛИЦА ОПТОВЫХ ПОСТАВОК

ID	АРТИКУЛ	НАИМЕНОВАНИЕ	вес единицы, кг	кол-во в упаковке, шт	МАСТЕР КАРТОН				
					длина, м	ширина, м	высота, м	вес брутто, кг	вес нетто, кг
187777	1820.055000	Диск пильн., 160x32/30x1,8мм, 48 зуб, д/дерева	0,27	50	0,45	0,34	0,23	14	13,5
187778	1820.055100	Диск пильн., 200x32/30x2,2мм, 24 зуб, д/дерева	0,40	20	0,37	0,24	0,27	8,4	7,9
187779	1820.055200	Диск пильн., 200x32/30x2,2мм, 36 зуб, д/дерева	0,42	20	0,37	0,24	0,27	8,9	8,4
187780	1820.055300	Диск пильн., 200x32/30x2,2мм, 48 зуб, д/дерева	0,42	20	0,37	0,24	0,27	8,9	8,4
187781	1820.055400	Диск пильн., 200x32/30x2,2мм, 60 зуб, д/дерева	0,42	20	0,37	0,24	0,27	8,9	8,4
187782	1820.055500	Диск пильн., 210x32/30x2,4мм, 24 зуб, д/дерева	0,44	20	0,37	0,26	0,28	9,2	8,7
187783	1820.055600	Диск пильн., 210x32/30x2,4мм, 48 зуб, д/дерева	0,47	20	0,37	0,26	0,28	9,8	9,3
187784	1820.055700	Диск пильн., 216x32/30x2,4мм, 24 зуб, д/дерева	0,52	20	0,37	0,26	0,28	10,8	10,3
187785	1820.055800	Диск пильн., 216x32/30x2,4мм, 48 зуб, д/дерева	0,49	20	0,37	0,26	0,28	10,3	9,8
187786	1820.055900	Диск пильн., 230x32/30x2,4мм, 24 зуб, д/дерева	0,60	20	0,37	0,28	0,3	12,5	12
187787	1820.056000	Диск пильн., 230x32/30x2,4мм, 36 зуб, д/дерева	0,60	20	0,37	0,28	0,3	12,5	12
187788	1820.056100	Диск пильный, ф 230мм x32/30 мм x2,4мм, 48 зуб, д/дерева	0,58	20	0,37	0,28	0,3	12,1	11,6
187789	1820.056200	Диск пильн., 235x32/30x2,4мм, 48 зуб, д/дерева	0,61	20	0,37	0,28	0,3	12,7	12,2
187790	1820.056300	Диск пильн., 250x32/30x2,8мм, 24 зуб, д/дерева	0,71	20	0,36	0,29	0,32	14,7	14,2
187791	1820.056400	Диск пильн., 250x32/30x2,8мм, 36 зуб, д/дерева	0,75	20	0,36	0,29	0,32	15,4	14,9
187792	1820.056500	Диск пильн., 250x32/30x2,8мм, 48 зуб, д/дерева	0,74	20	0,36	0,29	0,32	15,3	14,8
187793	1820.056600	Диск пильн., 250x32/30x2,8мм, 60 зуб, д/дерева	0,75	20	0,36	0,29	0,32	15,5	15
187794	1820.056700	Диск пильн., 250x32/30x2,8мм, 80 зуб, д/дерева	0,74	20	0,36	0,29	0,32	15,2	14,7
187795	1820.056800	Диск пильн., 255x32/30x2,8мм, 48 зуб, д/дерева	0,78	20	0,36	0,29	0,32	16	15,5
187796	1820.056900	Диск пильн., 255x32/30 мм x2,8мм, 72 зуб, д/дерева	0,8	20	0,36	0,29	0,32	16,5	16
187797	1820.057000	Диск пильн., 255x32/30x2,8мм, 96 зуб, д/дерева	0,81	20	0,36	0,29	0,32	16,7	16,2
187798	1820.057100	Диск пильн., 300x32/30x2,8мм, 48 зуб, д/дерева	1,13	10	0,37	0,35	0,21	11,8	11,3
187799	1820.057200	Диск пильн., 300x32/30x2,8мм, 60 зуб, д/дерева	1,24	10	0,37	0,35	0,2	12,9	12,4
187900	1820.057300	Диск алмазный сплошной, 115x22.2x2мм, д/плитки	0,14	100	0,65	0,32	0,19	14,5	14
187901	1820.057400	Диск алмазный сплошной, 125x22.2x2мм, д/плитки	0,17	100	0,7	0,31	0,19	17	16,5

СВОДНАЯ ТАБЛИЦА ОПТОВЫХ ПОСТАВОК

ID	АРТИКУЛ	НАИМЕНОВАНИЕ	вес единицы, кг	кол-во в упаковке, шт	МАСТЕР КАРТОН				
					длина, м	ширина, м	высота, м	вес брутто, кг	вес нетто, кг
187902	1820.057500	Диск алмазный сплошной, 150x22.2x2мм, д\глитки	0,26	50	0,73	0,2	0,22	13,5	13
187903	1820.057600	Диск алмазный сплошной, 180x22.2x2.4мм, д\глитки	0,37	50	0,45	0,37	0,25	19	18,5
187904	1820.057700	Диск алмазный сплошной, 230x22.2x2.4мм	0,67	20	0,37	0,28	0,29	13,9	13,4
187905	1820.057800	Диск алмазный сегментн. 115x22.2x2мм	0,14	100	0,65	0,31	0,18	14	13,5
187906	1820.057900	Диск алмазный сегментн., 125x22.2x2мм	0,16	100	0,7	0,31	0,2	16,6	16,1
187907	1820.058000	Диск алмазный сегментн., 150x22.2x2мм	0,26	50	0,74	0,2	0,22	13,3	12,8
187908	1820.058100	Диск алмазный сегментн., 180x22.2x2.4мм	0,37	50	0,45	0,37	0,25	19	18,5
187909	1820.058200	Диск алмазный сегментн., 230x22.2x2.4мм	0,65	20	0,37	0,28	0,29	13,5	13
187910	1820.058300	Диск алмазный сплошной Турбо, 115x22.2x2.4мм	0,14	100	0,65	0,31	0,17	14,4	13,9
187911	1820.058400	Диск алмазный сплошной Турбо, 125x22.2x2.4мм	0,17	100	0,69	0,31	0,19	17	16,5
187912	1820.058500	Диск алмазный сплошной Турбо, 150x22.2x2.4мм	0,26	50	0,74	0,2	0,22	13,4	12,9
187913	1820.058600	Диск алмазный сплошной Турбо, 180x22.2x2.4мм	0,38	50	0,45	0,37	0,25	19,5	19
187914	1820.058700	Диск алмазный сплошной Турбо, 230x22.2x2.4мм	0,68	20	0,37	0,28	0,3	14	13,5
187915	1820.058800	Чашка алмазная шлифовальная, 125x22.2мм, двурядная	0,48	40	0,43	0,4	0,34	19,5	19
187916	1820.058900	Диск алмазный сплошной, 200x25.4x2.4мм, д\глиткореза	0,47	20	0,36	0,24	0,27	9,9	9,4
187924	1820.059000	Коронка пильная Bi-Metal ф14	0,03	400	0,38	0,36	0,26	13,5	13
187925	1820.059100	Коронка пильная Bi-Metal ф16	0,04	400	0,38	0,36	0,26	15,2	14,7
187926	1820.059200	Коронка пильная Bi-Metal ф17	0,04	400	0,38	0,36	0,26	14,5	14
187927	1820.059300	Коронка пильная Bi-Metal ф19	0,04	400	0,38	0,36	0,26	15,8	15,3
187928	1820.059400	Коронка пильная Bi-Metal ф20	0,04	400	0,38	0,36	0,26	16,2	15,7
187929	1820.059500	Коронка пильная Bi-Metal ф21	0,04	400	0,38	0,36	0,26	18	17,5
187930	1820.059600	Коронка пильная Bi-Metal ф22	0,05	400	0,38	0,36	0,26	19,7	19,2
187931	1820.059700	Коронка пильная Bi-Metal ф24	0,06	400	0,38	0,36	0,26	23,5	23
187932	1820.059800	Коронка пильная Bi-Metal ф25	0,06	400	0,38	0,36	0,26	24,5	24
187933	1820.059900	Коронка пильная Bi-Metal ф27	0,07	400	0,38	0,36	0,26	29,5	29
187934	1820.060000	Коронка пильная Bi-Metal ф29	0,08	400	0,38	0,36	0,26	32	31,5
187935	1820.060100	Коронка пильная Bi-Metal ф30	0,09	400	0,38	0,36	0,26	35,3	34,8
187936	1820.060200	Коронка пильная Bi-Metal ф32	0,09	200	0,47	0,31	0,31	19,1	18,6
187937	1820.060300	Коронка пильная Bi-Metal ф33	0,10	200	0,47	0,31	0,31	20,5	20
187938	1820.060400	Коронка пильная Bi-Metal ф35	0,11	200	0,47	0,31	0,31	23	22,5
187939	1820.060500	Коронка пильная Bi-Metal ф37	0,08	200	0,47	0,31	0,31	16,1	15,6

СВОДНАЯ ТАБЛИЦА ОПТОВЫХ ПОСТАВОК

ID	АРТИКУЛ	НАИМЕНОВАНИЕ	вес единицы, кг	кол-во в упаковке, шт	МАСТЕР КАРТОН				
					длина, м	ширина, м	высота, м	вес брутто, кг	вес нетто, кг
187940	1820.060600	Коронка пильная Bi-Metal ф38	0,08	200	0,47	0,31	0,31	16,5	16
187941	1820.060700	Коронка пильная Bi-Metal ф40	0,09	200	0,47	0,31	0,31	17,6	17,1
187942	1820.060800	Коронка пильная Bi-Metal ф41	0,09	200	0,47	0,31	0,31	18,7	18,2
187943	1820.060900	Коронка пильная Bi-Metal ф43	0,10	200	0,47	0,31	0,31	19,5	19
187944	1820.061000	Коронка пильная Bi-Metal ф44	0,10	200	0,47	0,31	0,31	20,4	19,9
187945	1820.061100	Коронка пильная Bi-Metal ф46	0,11	200	0,47	0,31	0,31	21,7	21,2
187946	1820.061200	Коронка пильная Bi-Metal ф48	0,12	200	0,47	0,31	0,31	23,5	23
187947	1820.061300	Коронка пильная Bi-Metal ф51	0,13	200	0,47	0,31	0,31	26	25,5
187948	1820.061400	Коронка пильная Bi-Metal ф52	0,14	100	0,45	0,29	0,35	14,6	14,1
187949	1820.061500	Коронка пильная Bi-Metal ф54	0,15	100	0,45	0,29	0,26	15,5	15
187950	1820.061600	Коронка пильная Bi-Metal ф57	0,16	100	0,45	0,29	0,26	16,6	16,1
187951	1820.061700	Коронка пильная Bi-Metal ф59	0,17	100	0,45	0,29	0,26	17,3	16,8
187952	1820.061800	Коронка пильная Bi-Metal ф60	0,18	100	0,45	0,29	0,26	18,3	17,8
187953	1820.061900	Коронка пильная Bi-Metal ф64	0,20	100	0,45	0,29	0,26	20,2	19,7
187954	1820.062000	Коронка пильная Bi-Metal ф65	0,20	100	0,45	0,29	0,26	20,8	20,3
187955	1820.062100	Коронка пильная Bi-Metal ф67	0,21	100	0,45	0,29	0,26	21,7	21,2
187956	1820.062200	Коронка пильная Bi-Metal ф68	0,22	100	0,45	0,29	0,26	22,3	21,8
187957	1820.062300	Коронка пильная Bi-Metal ф70	0,23	100	0,45	0,29	0,26	23	22,5
187958	1820.062400	Коронка пильная Bi-Metal ф73	0,24	100	0,45	0,29	0,26	24,7	24,2
187959	1820.062500	Коронка пильная Bi-Metal ф76	0,26	100	0,45	0,29	0,26	26,5	26
187960	1820.062600	Коронка пильная Bi-Metal ф79	0,28	100	0,45	0,29	0,26	28,3	27,8
187961	1820.062700	Коронка пильная Bi-Metal ф83	0,32	50	0,62	0,29	0,26	16,3	15,8
187962	1820.062800	Коронка пильная Bi-Metal ф86	0,33	50	0,62	0,29	0,26	17,2	16,7
187963	1820.062900	Коронка пильная Bi-Metal ф89	0,35	50	0,62	0,29	0,26	18	17,5
187964	1820.063000	Коронка пильная Bi-Metal ф92	0,37	50	0,62	0,29	0,26	19	18,5
187965	1820.063100	Коронка пильная Bi-Metal ф95	0,39	50	0,62	0,29	0,26	20,2	19,7
187966	1820.063200	Коронка пильная Bi-Metal ф98	0,40	50	0,62	0,29	0,26	21,4	19,9
187967	1820.063300	Коронка пильная Bi-Metal ф102	0,44	50	0,62	0,29	0,26	22,5	22
187968	1820.063400	Коронка пильная Bi-Metal ф105	0,47	50	0,62	0,29	0,26	24	23,5
187969	1820.063500	Коронка пильная Bi-Metal ф108	0,49	50	0,62	0,29	0,26	25	24,5
187970	1820.063600	Коронка пильная Bi-Metal ф111	0,51	50	0,62	0,29	0,26	26	25,5
187971	1820.063700	Коронка пильная Bi-Metal ф114	0,54	50	0,62	0,29	0,26	27,3	26,8
187972	1820.063800	Коронка пильная Bi-Metal ф121	0,63	30	0,54	0,37	0,28	19,3	18,8
187973	1820.063900	Коронка пильная Bi-Metal ф127	0,68	30	0,54	0,37	0,28	20,8	20,3

СВОДНАЯ ТАБЛИЦА ОПТОВЫХ ПОСТАВОК

ID	АРТИКУЛ	НАИМЕНОВАНИЕ	вес единицы, кг	кол-во в упаковке, шт	МАСТЕР КАРТОН				
					длина, м	ширина, м	высота, м	вес брутто, кг	вес нетто, кг
187974	1820.064000	Коронка пильная Bi-Metal ф133	0,73	30	0,54	0,37	0,28	22,4	21,9
187975	1820.064100	Коронка пильная Bi-Metal ф140	0,8	30	0,54	0,37	0,28	24,5	24
187976	1820.064400	Хвостовик SDS+ д\коронки Bi-Metal до 30мм	0,11	200	0,45	0,45	0,35	22	21,5
187977	1820.064500	Хвостовик SDS+ д\коронки Bi-Metal свыше 30мм	0,23	100	0,44	0,35	0,24	23,5	23
187978	1820.064200	Хвостовик шестигранный д\коронки Bi-Metal до 30мм	0,08	200	0,45	0,45	0,35	17	16,5
187979	1820.064300	Хвостовик шестигранный д\коронки Bi-Metal свыше 30мм	0,22	100	0,44	0,35	0,24	22,3	21,8
188217	1820.066400	Диск отрез.,Экстра,125x1,0x22мм	0,033	400	0,271	0,271	0,168	13,9	13,3
188218	1820.066500	Диск отрез.,Экстра,125x1,2x22мм	0,033	400	0,271	0,271	0,168	13,9	13,3
188219	1820.066600	Диск отрез.,Экстра,125x1,6x22мм	0,040	400	0,271	0,271	0,188	16,5	15,9
188220	1820.066700	Диск отрез.,Экстра,125x2,0x22мм	0,053	200	0,271	0,271	0,128	11,2	10,5
188221	1820.066800	Диск отрез.,Экстра,230x1,6x22мм	0,187	100	0,246	0,246	0,258	19,3	18,7
188222	1820.066900	Диск отрез.,Экстра,230x2,0x22мм	0,188	100	0,246	0,246	0,258	19,4	18,8
188223	1820.067000	Диск отрез.,Экстра,230x2,5x22мм	0,224	50	0,246	0,246	0,168	11,9	11,2
188224	1820.067100	Диск отрез.,Экстра,355x3,2x25,4мм	0,664	25	0,361	0,361	0,88	17,2	16,6
188225	1820.067200	Диск отрез.,Экстра,400x4,0x32мм	1,084	25	0,406	0,406	0,113	27,6	27,1
188226	1820.064600	Сверло д\мет. HSS-CO, 2.0x24x49мм	0,01	500	0,4	0,26	0,28	5,5	5
188227	1820.064700	Сверло д\мет. HSS-CO, 2.5x30x57мм	0,01	500	0,4	0,26	0,28	6,7	6,2
188228	1820.064800	Сверло д\мет. HSS-CO, 3.0x33x61мм	0,02	500	0,4	0,26	0,28	8	7,5
188229	1820.064900	Сверло д\мет. HSS-CO, 3.2x36x65мм	0,01	500	0,4	0,26	0,28	7,3	6,8
188230	1820.065000	Сверло д\мет. HSS-CO, 3.5x39x70мм	0,02	500	0,4	0,26	0,28	8,1	7,6
188231	1820.065100	Сверло д\мет. HSS-CO, 4.0x43x75мм	0,02	500	0,4	0,26	0,28	9,6	9,1
188232	1820.065200	Сверло д\мет. HSS-CO, 4.2x43x75мм	0,02	480	0,4	0,26	0,28	9,8	9,3
188233	1820.065300	Сверло д\мет. HSS-CO, 4.5x47x80мм	0,02	480	0,47	0,41	0,23	11,7	11,2
188234	1820.065400	Сверло д\мет. HSS-CO, 5.0x52x86мм	0,03	480	0,47	0,41	0,23	14	13,5
188235	1820.065500	Сверло д\мет. HSS-CO, 5.5x57x93мм	0,02	480	0,4	0,26	0,28	10,1	9,6
188236	1820.065600	Сверло д\мет. HSS-CO, 6.0x57x93мм	0,02	480	0,4	0,26	0,28	11,3	10,8
188237	1820.065700	Сверло д\мет. HSS-CO, 6.5x63x101мм	0,03	480	0,4	0,26	0,28	13,3	12,8
188238	1820.065800	Сверло д\мет. HSS-CO, 7.0x69x109мм	0,03	300	0,4	0,26	0,28	10,5	10
188239	1820.065900	Сверло д\мет. HSS-CO, 7.5x69x109мм	0,04	300	0,4	0,26	0,28	11,5	11
188240	1820.066000	Сверло д\мет. HSS-CO, 8.0x75x117мм	0,04	300	0,4	0,26	0,28	13,5	13
188241	1820.066100	Сверло д\мет. HSS-CO, 9.0x81x125мм	0,05	300	0,4	0,26	0,28	16,5	16
188242	1820.066200	Сверло д\мет. HSS-CO, 10.0x87x133мм	0,07	200	0,4	0,26	0,28	14,2	13,7
188243	1820.066300	Сверло д\мет. HSS-CO, 12.0x101x151мм	0,10	200	0,4	0,26	0,28	21,2	20,7

СВОДНАЯ ТАБЛИЦА ОПТОВЫХ ПОСТАВОК

ID	АРТИКУЛ	НАИМЕНОВАНИЕ	вес единицы, кг	кол-во в упаковке, шт	МАСТЕР КАРТОН				
					длина, м	ширина, м	высота, м	вес брутто, кг	вес нетто, кг
189135	1820.073300	Щетка дУШМ 100 мм; 22,2 мм; плоск.; кручен. проволока 0,5 мм	0,23	100	0,35	0,25	0,45	23,67	23,17
189136	1820.073400	Щетка дУШМ 125 мм; 22,2 мм; плоск.; кручен. проволока 0,5 мм	0,34	60	0,5	0,3	0,29	21,15	20,65
189137	1820.073500	Щетка дУШМ 150 мм; 22,2 мм; плоск.; кручен. проволока 0,5 мм	0,54	40	0,35	0,35	0,38	21,99	21,49
189138	1820.073600	Щетка дУШМ 175 мм; 22,2 мм; плоск.; кручен. проволока 0,5 мм	0,63	20	0,39	0,39	0,2	13,01	12,51
189139	1820.073700	Щетка дУШМ 200 мм; 22,2 мм; плоск.; кручен. проволока 0,5 мм	0,99	20	0,45	0,23	0,38	20,28	19,78
189140	1820.073800	Щетка дУШМ; 65 мм; М14; чашка; латунир. витая проволока 0,3 мм	0,16	100	0,42	0,34	0,37	16,56	16,06
189141	1820.073900	Щетка дУШМ; 75 мм; М14; чашка; латунир. витая проволока 0,3 мм	0,21	100	0,44	0,34	0,37	21,79	21,29
189142	1820.074000	Щетка дУШМ; 100 мм; М14; чашка; лату- нир. витая проволока 0,3 мм	0,35	50	0,54	0,23	0,45	18,21	17,71
189143	1820.074100	Щетка дУШМ; 125 мм; М14; чашка; лату- нир. витая проволока 0,3 мм	0,59	30	0,47	0,29	0,41	18,33	17,83
189144	1820.074200	Щетка дУШМ; 150 мм; М14; чашка; лату- нир. витая проволока 0,3 мм	0,78	24	0,49	0,35	0,38	19,30	18,80
189145	1820.074300	Щетка дУШМ; 65 мм; М14; чашка; кру- чен. проволока 0,5 мм	0,20	100	0,42	0,35	0,37	20,60	20,10
189146	1820.074400	Щетка дУШМ; 75 мм; М14; чашка; кру- чен. проволока 0,5 мм	0,27	100	0,44	0,33	0,38	27,92	27,42
189147	1820.074500	Щетка дУШМ; 100 мм; М14; чашка; кру- чен. проволока 0,5 мм	0,45	50	0,53	0,23	0,45	22,98	22,48
189148	1820.074600	Щетка дУШМ; 100 мм; 22,2 мм; плоская; латунир. витая проволока 0,3 мм	0,16	100	0,45	0,45	0,44	16,40	15,90
189149	1820.074700	Щетка дУШМ; 125 мм; 22,2 мм; плоск.; латунир. витая проволока 0,3 мм	0,19	60	0,29	0,29	0,54	11,94	11,44
189150	1820.074800	Щетка дУШМ; 150 мм; 22,2 мм; плоск.; латунир. витая проволока 0,3 мм	0,30	40	0,34	0,35	0,38	12,68	12,18
189151	1820.074900	Щетка дУШМ; 175 мм; 22,2 мм; плоск. латунир. витая проволока 0,3 мм	0,34	20	0,39	0,4	0,2	7,22	6,72
189152	1820.075000	Щетка дУШМ; 200 мм; посадка 22,2 мм; плоск.; латунир. витая проволока 0,3 мм	0,38	20	0,39	0,44	0,23	8,09	7,59
189153	1820.075100	Щетка для УШМ; 100 мм; М14; тарелка; латунир. витая проволока 0,3 мм	0,19	100	0,63	0,26	0,4	19,73	19,23
189154	1820.075200	Щетка для УШМ; 115 мм; М14; тарелка; латунир. витая проволока 0,3 мм	0,22	100	0,64	0,28	0,44	22,32	21,82
189155	1820.075300	Щетка для УШМ; 125 мм; М14; тарелка; латунир. витая проволока 0,3 мм	0,25	80	0,47	0,29	0,57	20,42	19,92
189156	1820.075400	Щетка дУШМ Heavy Duty; 80 мм; М14; чашка; кручен. проволока 0,5 мм	0,44	80	0,4	0,36	0,39	35,42	34,92
189157	1820.075500	Щетка дУШМ Heavy Duty; 100 мм; М14; чашка; кручен. проволока 0,5 мм	0,81	20	0,44	0,24	0,23	16,78	16,28
189158	1820.075600	Щетка дУШМ Heavy Duty; 125 мм; М14; чашка; кручен. проволока 0,5 мм	1,16	20	0,46	0,29	0,28	23,6	23,1
189159	1820.075800	Набор металл. щеток дДрели; 5 шт.	0,23	100	0,54	0,33	0,44	23,25	22,75

СВОДНАЯ ТАБЛИЦА ОПТОВЫХ ПОСТАВОК

ID	АРТИКУЛ	НАИМЕНОВАНИЕ	вес единицы, кг	кол-во в упаковке, шт	МАСТЕР КАРТОН				
					длина, м	ширина, м	высота, м	вес брутто, кг	вес нетто, кг
189160	1820.075900	Набор металл. щеток д\дрели; 3 шт.	0,21	40	0,39	0,29	0,47	8,74	8,24
189161	1820.076000	Щетка для дрели; 50 мм; чашка со шпилькой; латунир.витая проволока 0,3 мм	0,10	100	0,54	0,33	0,43	10,75	10,25
189162	1820.076100	Щетка для дрели; 65 мм; чашка со шпилькой; латунир.витая проволока 0,3 мм	0,12	100	0,54	0,33	0,43	12,21	11,71
189163	1820.076200	Щетка для дрели; 75 мм; чашка со шпилькой; латунир. витая проволока 0,3 мм	0,15	100	0,55	0,33	0,43	15,92	15,42
189164	1820.076300	Щетка д\дрели; 30 мм; плоск. со шпилькой; латунир. витая проволока 0,3 мм	0,05	120	0,38	0,29	0,47	5,99	5,49
189165	1820.076400	Щетка д\дрели; 40 мм; плоск со шпилькой; латунир. витая проволока 0,3 мм	0,05	120	0,38	0,29	0,47	6,5	6
189166	1820.076500	Щетка д\дрели; 50 мм; плоск. со шпилькой; латунир. витая проволока 0,3 мм	0,06	120	0,38	0,29	0,47	7,83	7,33
189167	1820.076600	Щетка д\дрели; 60 мм; плоск.со шпилькой; латунир. витая проволока 0,3 мм	0,08	120	0,54	0,32	0,43	10,12	9,62
189168	1820.076700	Щетка д\дрели; 75 мм; плоск.со шпилькой; латунир. витая проволока 0,3 мм	0,10	120	0,54	0,33	0,44	12,89	12,39
189169	1820.076800	Щетка д\дрели; 100 мм; плоск. со шпилькой; латунир. витая проволока 0,3 мм	0,16	120	0,58	0,39	0,57	19,73	19,23
189170	1820.075700	Насадка для УШМ резин.125 мм	0,16	100	0,43	0,41	0,29	16,2	15,7
189171	1820.076900	Адаптер-переходник с гайки М14 для крепления на дрель	0,04	500	0,42	0,25	0,3	19,7	19,2
189172	1820.077000	Точильные камни для дрели; 5 шт.	0,13	120	0,47	0,41	0,31	15,5	15
189173	1820.077100	Сверло Форстнера, цилиндр. хвост., 12 мм	0,04	20	0,44	0,36	0,47	16,8	16,30
189175	1820.077300	Сверло Форстнера, цилиндр. хвост., 14 мм	0,04	20	0,44	0,36	0,47	16,8	16,3
189176	1820.077400	Сверло Форстнера, цилиндр. хвост., 15 мм	0,04	20	0,4	0,32	0,57	17,9	17,4
189177	1820.077500	Сверло Форстнера, цилиндр. хвост., 16 мм	0,04	20	0,4	0,32	0,57	17,9	17,4
189178	1820.077600	Сверло Форстнера, шестигран. хвост., 18 мм	0,05	20	0,4	0,32	0,57	21,3	20,8
189179	1820.077700	Сверло Форстнера, шестигран. хвост., 19 мм	0,05	20	0,4	0,32	0,57	21,1	20,6
189180	1820.077800	Сверло Форстнера, шестигран. хвост., 20 мм	0,05	20	0,4	0,32	0,57	21,1	20,6
189181	1820.077900	Сверло Форстнера, шестигран. хвост., 22 мм	0,05	20	0,4	0,32	0,57	21,3	20,8
189182	1820.078000	Сверло Форстнера, шестигран. хвост., 24 мм	0,06	20	0,4	0,32	0,57	23	22,5

СВОДНАЯ ТАБЛИЦА ОПТОВЫХ ПОСТАВОК

ID	АРТИКУЛ	НАИМЕНОВАНИЕ	вес единицы, кг	кол-во в упаковке, шт	МАСТЕР КАРТОН				
					длина, м	ширина, м	высота, м	вес брутто, кг	вес нетто, кг
189183	1820.078100	Сверло Форстнера, шестигран. хвост, 25 мм	0,06	20	0,4	0,32	0,57	23	22,5
189184	1820.078200	Сверло Форстнера, шестигран. хвост, 28 мм	0,08	20	0,4	0,32	0,57	24,8	24,3
189185	1820.078300	Сверло Форстнера, шестигран. хвост. 30 мм	0,09	10	0,4	0,32	0,57	17,5	17
189186	1820.078400	Сверло Форстнера, шестигран. хвост, 32 мм	0,09	10	0,4	0,32	0,57	17,8	17,3
189187	1820.078500	Сверло Форстнера, шестигран. хвост, 35 мм	0,10	10	0,4	0,32	0,57	20,1	19,6
189188	1820.078600	Сверло Форстнера, цилиндр. хвост, 38 мм	0,08	10	0,4	0,32	0,57	24,80	24,30
189189	1820.078700	Сверло Форстнера, цилиндр. хвост, 40 мм	0,10	10	0,4	0,32	0,57	20,1	19,6
189190	1820.078800	Сверло Форстнера, цилиндр. хвост, 42 мм	0,13	10	0,45	0,34	0,41	13,2	12,7
189191	1820.078900	Сверло Форстнера, цилиндр. хвост, 45 мм	0,12	10	0,64	0,24	0,49	12,8	12,3
189192	1820.079000	Сверло Форстнера, цилиндр. хвост, 48 мм	0,17	10	0,47	0,34	0,37	17	16,5
189193	1820.079100	Сверло Форстнера, цилиндр. хвост, 50 мм	0,15	10	0,64	0,24	0,49	15,5	15
189194	1820.079200	Сверло Форстнера, цилиндр. хвост, 53 мм	0,16	10	0,64	0,24	0,49	16,3	15,8
189195	1820.079300	Сверло Форстнера, цилиндр. хвост, 55 мм	0,17	10	0,64	0,24	0,49	17,1	16,6
189196	1820.079400	Сверло Форстнера, цилиндр. хвост, 60 мм	0,18	10	0,64	0,24	0,49	18,6	18,1
189197	1820.079500	Сверло Форстнера, цилиндр. хвост, 68 мм	0,21	---	0,45	0,47	0,28	21,9	21,4
189200	1820.079800	Набор пил кольцевых по дереву, 7 шт.	0,24	60	0,48	0,38	0,32	14,7	14,2
189201	1820.079900	Сверло по дереву регулируемое- "балеринка", 30-120мм	0,34	60	0,66	0,23	0,34	21	20,5
189202	1820.080000	Сверло круговое по кафелю регулируемое, 20-94мм	0,29	40	0,53	0,26	0,66	12,2	11,7
189203	1820.067900	Набор бит с магнитным держателем 7 предметов; SLPH	0,10	80	0,34	0,23	0,22	8,4	7,9
189204	1820.080100	Сверло трубчатое алмазное по керамике; 5мм	0,02	500	0,63	0,33	0,35	10,9	10,4
189205	1820.080200	Сверло трубчатое алмазное по керамике; 6мм	0,02	500	0,63	0,33	0,35	9,1	8,6
189206	1820.080300	Сверло трубчатое алмазное по кера- мике; 8мм	0,02	500	0,63	0,33	0,35	9,1	8,6
189207	1820.080400	Сверло трубчатое алмазное по кера- мике; 10мм	0,02	500	0,63	0,33	0,35	10,9	10,4
189208	1820.080500	Сверло трубчатое алмазное по кера- мике; 12мм	0,02	500	0,63	0,33	0,35	10,9	10,4
189209	1820.080600	Набор пил кольцевых по дереву 19-64мм; 11 предметов; кейс	0,51	40	0,47	0,32	0,6	21	20,5

СВОДНАЯ ТАБЛИЦА ОПТОВЫХ ПОСТАВОК

ID	АРТИКУЛ	НАИМЕНОВАНИЕ	вес единицы, кг	кол-во в упаковке, шт	МАСТЕР КАРТОН				
					длина, м	ширина, м	высота, м	вес брутто, кг	вес нетто, кг
189210	1820.080700	Коронка алмазная по керамограниту в сборе; 14мм	0,02	500	0,63	0,33	0,35	10,9	10,4
189211	1820.080800	Коронка алмазная по керамограниту в сборе; 16мм	0,07	200	0,63	0,33	0,35	14,9	14,4
189212	1820.080900	Коронка алмазная по керамограниту в сборе; 18мм	0,07	200	0,63	0,33	0,35	14,9	14,4
189213	1820.081000	Коронка алмазная по керамограниту в сборе; 20мм	0,08	200	0,63	0,33	0,35	15,8	15,3
189214	1820.081100	Коронка алмазная по керамограниту в сборе; 22мм	0,08	200	0,63	0,33	0,35	15,8	15,3
189215	1820.081200	Коронка алмазная по керамограниту в сборе; 25мм	0,09	200	0,63	0,33	0,35	18,3	17,8
189216	1820.081300	Коронка алмазная по керамограниту в сборе; 28мм	0,09	200	0,63	0,33	0,35	18,3	17,8
189217	1820.081400	Коронка алмазная по керамограниту в сборе; 30мм	0,10	200	0,63	0,33	0,35	20,7	20,2
189218	1820.081500	Коронка алмазная по керамограниту в сборе; 32мм	0,10	200	0,63	0,33	0,35	20,7	20,2
189219	1820.081600	Коронка алмазная по керамограниту в сборе; 35мм	0,13	100	0,63	0,33	0,35	13,5	13
189220	1820.081700	Коронка алмазная по керамограниту в сборе; 38мм	0,14	100	0,63	0,33	0,35	14,1	13,6
189221	1820.081800	Коронка алмазная по керамограниту в сборе; 40мм	0,14	100	0,63	0,33	0,35	14,5	14
189222	1820.081900	Коронка алмазная по керамограниту в сборе; 45мм	0,16	100	0,63	0,33	0,35	16	15,5
189223	1820.082000	Коронка алмазная по керамограниту в сборе; 50мм	0,18	50	0,33	0,32	0,56	9,58	9,08
189224	1820.082100	Коронка алмазная по керамограниту в сборе; 55мм	0,20	50	0,33	0,32	0,56	10,4	9,9
189225	1820.082200	Коронка алмазная по керамограниту в сборе; 60мм	0,24	50	0,33	0,32	0,56	12,3	11,8
189226	1820.082300	Коронка алмазная по керамограниту в сборе; 65мм	0,23	50	0,33	0,32	0,56	12,2	11,7
189227	1820.082400	Коронка алмазная по керамограниту в сборе; 68мм	0,25	50	0,33	0,32	0,56	13,2	12,7
189228	1820.082500	Коронка алмазная по керамограниту в сборе; 70мм	0,27	50	0,33	0,32	0,56	14,1	13,6
189229	1820.082600	Набор дустановки врезных замков	0,20	100	0,47	0,28	0,51	20	19,5
189230	1820.068000	Набор бит, CrV, 5 шт.	0,04	240	0,41	0,32	0,31	9,8	9,3
189231	1820.068100	Набор бит, CrV, 5 шт., PH2x25мм	0,04	240	0,41	0,32	0,31	10	9,5
189232	1820.068200	Набор бит, CrV, 5 шт., PH1x50мм	0,07	120	0,32	0,22	0,31	8,7	8,2
189233	1820.068300	Набор бит, CrV, 5 шт., PH2x50мм	0,07	120	0,32	0,22	0,31	8,8	8,3
189234	1820.068400	Набор бит, CrV, 5 шт., PH3x50мм	0,07	120	0,33	0,22	0,31	8,9	8,4
189235	1820.068500	Набор бит, CrV, 5 шт., PZ1x25мм	0,04	240	0,41	0,32	0,31	9,7	9,2
189236	1820.068600	Набор бит, CrV, 5 шт., PZ2x25мм	0,04	240	0,41	0,32	0,31	10	9,5
189237	1820.068700	Набор бит, CrV, 5 шт., PZ1x50мм	0,07	120	0,32	0,22	0,31	8,7	8,2

СВОДНАЯ ТАБЛИЦА ОПТОВЫХ ПОСТАВОК

ID	АРТИКУЛ	НАИМЕНОВАНИЕ	вес единицы, кг	кол-во в упаковке, шт	МАСТЕР КАРТОН				
					длина, м	ширина, м	высота, м	вес брутто, кг	вес нетто, кг
189238	1820.068800	Набор бит, CrV, 5 шт., PZ2x50мм	0,07	120	0,32	0,22	0,31	8,9	8,4
189239	1820.068900	Набор бит, CrV, 5 шт., SL4x50мм	0,07	120	0,32	0,22	0,31	8,5	8
189240	1820.069000	Набор бит, CrV, 5 шт., SL5x50мм	0,07	120	0,32	0,22	0,31	8,7	8,2
189241	1820.069100	Набор бит, CrV, 5 шт., SL6x50мм	0,07	120	0,32	0,22	0,31	8,9	8,4
189242	1820.069200	Набор бит, CrV, 5 шт., PH2x70мм	0,10	60	0,34	0,19	0,21	6,3	5,8
189243	1820.069300	Набор бит, CrV, 5 шт., PH2x90мм	0,13	60	0,34	0,19	0,21	8	7,5
189244	1820.069400	Набор бит, CrV, 5 шт., PH2x150мм	0,22	60	0,34	0,22	0,26	13,4	12,9
189245	1820.069500	Набор бит двусторонн.; 10 шт.; S2; PH2-PH2x45мм	0,09	120	0,31	0,25	0,21	10,96	10,46
189246	1820.069600	Набор бит двусторонн.; 10 шт.; S2; PH2-PH1x45мм	0,08	120	0,31	0,25	0,21	10,47	9,97
189247	1820.069700	Набор бит двусторонн.; 10 шт.; S2; PH2-PZ2x45мм	0,09	120	0,31	0,25	0,21	10,99	10,49
189248	1820.069800	Набор бит 25мм; 20 шт.; CrV; PH1	0,12	100	0,34	0,16	0,2	12	11,5
189249	1820.069900	Набор бит 25мм; 20 шт.; CrV; PH2	0,12	100	0,34	0,16	0,2	12,5	12
189250	1820.070000	Набор бит 50мм; 10 шт.; CrV; PH1	0,13	100	0,34	0,16	0,2	13,5	13
189251	1820.070100	Набор бит 50мм; 10 шт.; CrV; PH2	0,13	100	0,34	0,16	0,2	13,7	13,2
189252	1820.070200	Набор бит 50мм; 10 шт.; CrV; PZ1	0,13	100	0,34	0,16	0,2	13,5	13
189253	1820.070300	Набор бит 50мм; 10 шт.; CrV; PZ2	0,13	100	0,34	0,16	0,2	13,8	13,3
189254	1820.070400	Набор бит двусторонн.; 65мм; CrV; SL-SL (4;5;6); PH-PH (1;2;3); PZ-PZ (1;2)	0,15	80	0,29	0,2	0,19	12,4	11,9
189255	1820.070500	Адаптер магнитный для бит; 1/4"	0,03	400	0,32	0,3	0,27	11	10,5
189256	1820.070600	Набор бит; S2; SL4 x 50мм; 10шт	0,12	120	0,31	0,24	0,28	14,3	13,8
189257	1820.070700	Набор бит; S2; SL5 x 50мм; 10шт	0,12	120	0,31	0,24	0,28	14,7	14,2
189258	1820.070800	Набор бит; S2; SL6 x 50мм; 10шт	0,12	120	0,31	0,24	0,28	15,1	14,6
189259	1820.070900	Набор бит; S2; PH1 x 50мм; 10шт	0,12	120	0,31	0,24	0,28	14,7	14,2
189260	1820.071000	Набор бит; S2; PH2 x 50мм; 10шт	0,12	120	0,31	0,24	0,28	15,1	14,6
189261	1820.071100	Набор бит; S2; PH3 x 50мм; 10шт	0,12	120	0,31	0,24	0,28	15,2	14,7
189262	1820.071200	Набор бит; S2; PZ1 x 50мм; 10шт	0,12	120	0,31	0,24	0,28	14,8	14,3
189263	1820.071300	Набор бит; S2; PZ2 x 50мм; 10шт	0,12	120	0,31	0,24	0,28	15	14,5
189264	1820.071400	Набор бит; S2; PZ3 x 50мм; 10шт	0,12	120	0,31	0,24	0,28	15,3	14,8
189265	1820.071500	Набор бит; S2; PH2 x 70мм; 10шт	0,31	60	0,23	0,18	0,28	18,8	18,3
189266	1820.071600	Набор бит; S2; PH2 x 90мм; 10шт	0,23	60	0,22	0,2	0,28	14	13,5
189267	1820.071700	Набор бит; S2; SL5 x 50мм; 2шт	0,04	240	0,41	0,32	0,31	9,2	8,7
189268	1820.071800	Набор бит; S2; PH1 x 50мм; 2шт	0,04	240	0,41	0,32	0,31	9,2	8,7
189269	1820.071900	Набор бит; S2; PH2 x 50мм; 2шт	0,04	240	0,41	0,32	0,31	9,5	9
189270	1820.072000	Набор бит; S2; PH3 x 50мм; 2шт	0,04	240	0,41	0,32	0,31	9,5	9
189271	1820.072100	Набор бит; S2; HEX 3 x 50мм; 10шт	0,12	120	0,31	0,24	0,28	14,3	13,8
189272	1820.072200	Набор бит; S2; HEX 4 x 50мм; 10шт	0,12	120	0,31	0,24	0,28	14,8	14,3

СВОДНАЯ ТАБЛИЦА ОПТОВЫХ ПОСТАВОК

ID	АРТИКУЛ	НАИМЕНОВАНИЕ	вес единицы, кг	кол-во в упаковке, шт	МАСТЕР КАРТОН				
					длина, м	ширина, м	высота, м	вес брутто, кг	вес нетто, кг
189273	1820.072300	Набор бит; S2; HEX 5 x 50мм; 10шт	0,13	120	0,31	0,24	0,28	15,6	15,1
189274	1820.072400	Набор бит; S2; HEX 6 x 50мм; 10шт	0,13	120	0,31	0,24	0,28	16,6	16,1
189275	1820.072500	Набор бит; S2; TORX 6 x 50мм; 10шт	0,11	120	0,31	0,24	0,28	14	13,5
189276	1820.072600	Набор бит; S2; TORX 8 x 50мм; 10шт	0,11	120	0,31	0,24	0,28	14	13,5
189277	1820.072700	Набор бит; S2; TORX 10x50мм; 10шт	0,11	120	0,31	0,24	0,28	14,1	13,6
189278	1820.072800	Набор бит; S2; TORX 15x50мм; 10шт	0,12	120	0,31	0,24	0,28	14,3	13,8
189279	1820.072900	Набор бит; S2; TORX 20x50мм; 10шт	0,12	120	0,31	0,24	0,28	14,6	14,1
189280	1820.073000	Набор бит; S2; TORX 25x50мм; 10шт	0,12	120	0,31	0,24	0,28	15	14,5
189281	1820.073100	Набор бит; S2; TORX 30x50мм; 10шт	0,13	120	0,31	0,24	0,28	15,7	15,2
189282	1820.073200	Набор бит; S2; TORX 40x50мм; 10шт	0,13	120	0,31	0,24	0,28	16,4	15,9
189899	1820.082700	Квадробур SDS+, 5x110мм	0,040	300	0,38	0,34	0,2	13	12
189900	1820.082800	Квадробур SDS+, 6x110мм	0,043	300	0,38	0,34	0,2	14	13
189901	1820.082900	Квадробур SDS+, 8x110мм	0,050	300	0,38	0,34	0,2	16	15
189902	1820.083000	Квадробур SDS+, 10x110мм	0,057	300	0,38	0,34	0,2	18	17
189903	1820.083100	Квадробур SDS+, 5x160мм	0,045	200	0,32	0,27	0,23	10	9
189904	1820.083200	Квадробур SDS+, 6x160мм	0,045	200	0,32	0,27	0,23	10	9
189905	1820.083300	Квадробур SDS+, 8x160мм	0,060	200	0,32	0,27	0,23	13	12
189906	1820.083400	Квадробур SDS+, 10x160мм	0,075	200	0,32	0,27	0,23	16	15
189907	1820.083500	Квадробур SDS+, 12x160мм	0,095	200	0,32	0,27	0,23	20	19
189908	1820.083600	Квадробур SDS+, 6x210мм	0,055	200	0,38	0,33	0,17	12	11
189909	1820.083700	Квадробур SDS+, 8x210мм	0,070	200	0,38	0,33	0,17	15	14
189910	1820.083800	Квадробур SDS+, 10x210мм	0,090	200	0,38	0,33	0,19	19	18
189911	1820.083900	Квадробур SDS+, 12x210мм	0,115	200	0,38	0,33	0,19	24	23
189912	1820.084000	Квадробур SDS+, 14x210мм	0,135	200	0,38	0,33	0,19	28	27
189913	1820.084100	Квадробур SDS+, 10x260мм	0,115	200	0,36	0,36	0,18	24	23
189914	1820.084200	Квадробур SDS+, 12x260мм	0,144	160	0,36	0,36	0,18	24	23
189915	1820.084300	Квадробур SDS+, 14x260мм	0,170	100	0,36	0,36	0,12	18	17
189916	1820.084400	Квадробур SDS+, 10x310мм	0,133	150	0,43	0,38	0,16	21	20
189917	1820.084500	Квадробур SDS+, 12x310мм	0,173	150	0,43	0,38	0,16	27	26
189918	1820.084600	Квадробур SDS+, 14x310мм	0,180	100	0,43	0,2	0,19	19	18
190381	1820.084700	Пилка д/лобзика по дереву, BIM, 75мм 3-30 мм	0,02	400	0,37	0,27	0,23	7,5	7
190382	1820.084800	Пилка д/лобзика по дереву, BIM, 75 мм, 5-50 мм	0,02	400	0,37	0,27	0,23	8,10	7,6
190383	1820.084900	Пилка д/лобзика по дереву, HSS, 50 мм, 5-15 мм	0,01	400	0,29	0,27	0,23	4,9	4,4
190384	1820.085000	Пилка д/лобзика по дереву, HCS, 50 мм, 1,5-15 мм	0,01	400	0,3	0,27	0,23	5,3	4,8
190385	1820.085100	Пилка д/лобзика по дереву, HCS, 75 мм, 10-45 мм	0,02	400	0,37	0,27	0,23	8	7,5

СВОДНАЯ ТАБЛИЦА ОПТОВЫХ ПОСТАВОК

ID	АРТИКУЛ	НАИМЕНОВАНИЕ	вес единицы, кг	кол-во в упаковке, шт	МАСТЕР КАРТОН				
					длина, м	ширина, м	высота, м	вес брутто, кг	вес нетто, кг
190386	1820.085200	Пилка д/лобзика по дереву, HCS, 75 мм, 3-30 мм	0,02	400	0,37	0,27	0,23	8,3	7,8
190388	1820.085400	Пилка д/лобзика по дереву, BIM, 75 мм, 2-30 мм	0,02	400	0,37	0,27	0,23	7,3	6,8
190389	1820.085500	Пилка д/лобзика по дереву, BIM, 55 мм, 1,5-15 мм	0,01	400	0,37	0,27	0,23	4,9	4,4
190390	1820.085600	Пилка д/лобзика по дереву, суперчи- стый рез, HCS, 95 мм, 5-50 мм	0,02	400	0,41	0,26	0,23	6,9	6,4
190391	1820.085700	Пилка д/лобзика по оргстеклу, BIM, 70 мм, 2-20 мм,	0,01	400	0,37	0,27	0,23	5	4,5
190392	1820.085800	Пилка д/лобзика по пластику, HCS 75 мм, 5-30 мм	0,01	400	0,37	0,27	0,23	5,6	5,1
190393	1820.085900	Пилка д/лобзика по пластику, HCS 110 мм, 65мм	0,02	400	0,41	0,26	0,23	6,8	6,3
190394	1820.086000	Пилка д/лобзика универсальная, BIM, 110 мм, до 65 мм	0,02	400	0,41	0,26	0,23	7,4	6,9
190395	1820.086100	Пилка д/лобзика по металлу, HSS, 55 мм, 0,5-1,5 мм	0,01	400	0,29	0,27	0,23	5,9	5,4
190396	1820.086200	Пилка д/лобзика по металлу, HSS, 55 мм, 2,5-6 мм	0,01	400	0,29	0,27	0,23	5,7	5,2
190397	1820.086300	Пилка д/лобзика по металлу, HSS 55 мм, 1-3 мм	0,01	400	0,29	0,27	0,23	5,8	5,3
190398	1820.086400	Пилка д/лобзика по металлу, HSS 80 мм, до 30мм	0,01	400	0,37	0,27	0,23	5,2	4,7
190399	1820.086500	Пилка д/лобзика по металлу, HSS 80 мм, до 30мм	0,01	400	0,37	0,27	0,23	4,9	4,4
190400	1820.086600	Пилка д/лобзика по металлу, BIM, 80 мм, 1,5-10 мм	0,01	400	0,37	0,27	0,23	5,3	4,8
190401	1820.086700	Набор пилок д/лобзика по дереву, HCS, 3 шт.	0,04	200	0,35	0,25	0,23	7,5	7
190402	1820.086800	Набор пилок д/лобзика по дереву, HCS, 4 шт.	0,04	200	0,36	0,25	0,23	8,6	8,1
190403	1820.086900	Набор пилок д/лобзика универсаль- ных, HCS\HSS, 6 шт.	0,05	200	0,46	0,25	0,23	10,6	10,1
190404	1820.087000	Полотно д/сабельной пилы по дереву, HCS, 130мм, до 100мм	0,04	80	0,26	0,25	0,22	3,6	3,1
190405	1820.087100	Полотно д/сабельной пилы по дереву, HCS, 210мм	0,08	80	0,34	0,26	0,21	7,2	6,7
190406	1820.087200	Полотно д/сабельной пилы по дереву, HCS, 210мм	0,08	80	0,34	0,26	0,21	6,5	6
190407	1820.087300	Полотно д/сабельной пилы по метал- лу, BIM, 130мм	0,05	80	0,26	0,25	0,22	4,2	3,7
190408	1820.087400	Полотно д/сабельной пилы по дереву, BIM, 130мм	0,04	80	0,26	0,25	0,22	3,8	3,3
190409	1820.087500	Полотно д/сабельной пилы по дереву, BIM, 130мм	0,05	80	0,26	0,25	0,22	4,1	3,6
190410	1820.087600	Полотно д/сабельной пилы по дереву, BIM, 210мм	0,07	80	0,34	0,26	0,21	6,2	5,7

СВОДНАЯ ТАБЛИЦА ОПТОВЫХ ПОСТАВОК

ID	АРТИКУЛ	НАИМЕНОВАНИЕ	вес единицы, кг	кол-во в упаковке, шт	МАСТЕР КАРТОН				
					длина, м	ширина, м	высота, м	вес брутто, кг	вес нетто, кг
190411	1820.087700	Полотно д/сабельной пилы по пластику, BIM, 210мм	0,08	80	0,34	0,26	0,21	7,0	6,5
190662	1820.087800	Бур проломный SDS-max, 45x600мм	1,73	15	0,65	0,33	0,17	26,5	26
190669	1820.088500	Бур проломный SDS-max, 80x1000мм	3,43	7	1,07	0,38	0,23	24,5	24
191078	1820.088600	Фреза карниз. д/закругления, 2лезвия, хв-8мм, R4.75x9.5мм	0,07	20	0,36	0,36	0,38	17,5	17
191079	1820.088700	Фреза карниз. д/закругления, 2лезвия, хв-8мм, R6.3x11мм	0,07	20	0,36	0,36	0,38	18	17,5
191080	1820.088800	Фреза карниз д/закругления, 2лезвия, хв-8мм, R7.96x12.7мм	0,08	20	0,36	0,36	0,38	19,5	19
191081	1820.088900	Фреза карниз. д/закругления, 2лезвия, хв-8мм, R9.5x16мм	0,11	20	0,45	0,46	0,38	25,5	25
191082	1820.089000	Фреза карниз. д/закругления, 2лезвия, хв-8мм, R12.7x19мм	0,12	20	0,46	0,45	0,38	28,5	28
191083	1820.089100	Фреза карниз. д/закругления, 2лезвия, хв-8мм, R3.2x6.4мм	0,06	20	0,46	0,45	0,38	15,5	15
191084	1820.089200	Фреза карниз. д/закругления, 2лезвия, хв-8мм, R15.9x21.5мм	0,12	20	0,46	0,45	0,38	28,5	28
191085	1820.089300	Фреза заподлицо, 2лезвия, хв-8мм, диам. 9.5мм, длина 25.4мм	0,06	20	0,46	0,45	0,38	15,5	15
191086	1820.089400	Фреза заподлицо, 2лезвия, хв-8мм, диам. 12.7мм, длина 13мм	0,06	20	0,46	0,45	0,38	16	15,5
191087	1820.089500	Фреза заподлицо, 2 лезвия, хв-8мм, диам. 12.7мм, длина 25.4мм	0,07	20	0,46	0,45	0,38	17,5	17
191088	1820.089600	Фреза д/выборки паза, 2лезвия, хв-8мм, ширина 9.5мм, длина 12.7мм	0,09	20	0,36	0,36	0,38	23	22,5
191089	1820.089700	Фреза д/снятия фасок (заподлицо), 2лезвия, хв-8мм, диам. 22.2мм, ширина 5.5мм, длина 13мм, угол 25гр	0,07	20	0,36	0,36	0,38	18	17,5
191090	1820.089800	Фреза фасочная, 2лезвия, хв-8 мм, ширина 9.15мм, длина-12.5мм, угол 45гр	0,08	20	0,36	0,36	0,38	20,5	20
191091	1820.089900	Фреза гребневая, 2лезвия, хв-8мм, диам. 25мм, длина 22мм	0,09	20	0,36	0,36	0,38	23	22,5
191092	1820.090000	Фреза сегментная, 2лезвия, хв-8мм, диам. 26мм, R18.3\25.4мм	0,10	20	0,36	0,36	0,38	24	23,5
191093	1820.090100	Фреза профильная, 2лезвия, хв-8мм, диам. 25.4мм, R6.35\10,5мм	0,07	20	0,36	0,36	0,38	16,5	16
191094	1820.090200	Фреза профильная, 2лезвия, хв-8мм, диам. 28.6мм, R6.35\14.3мм	0,08	20	0,36	0,36	0,38	20	19,5
191095	1820.090300	Фреза профильная, 2лезвия, хв-8мм, диам. 31.7мм, R5.74\17.3мм	0,11	20	0,45	0,46	0,38	26,5	26
191096	1820.090400	Фреза профильная, 2лезвия, хв-8мм, диам. 34,9мм, R9.52\17мм	0,12	20	0,46	0,45	0,38	28,1	27,6
191097	1820.090500	Фреза профильная, 2лезвия, хв-8мм, диам. 38мм, R8.41\22.3мм	0,13	20	0,45	0,46	0,38	31	30,5
191098	1820.090600	Фреза полукруглая, 2лезвия, хв-8мм, R6.75мм, длина-20мм, с шарикоподшипником	0,09	20	0,46	0,45	0,38	22,5	22
191099	1820.090700	Фреза галтельная, 2лезвия, хв-8мм, диам. 17.42мм, R3.96\6.35мм, шарикоподшипник	0,06	20	0,36	0,36	0,38	15	14,5

СВОДНАЯ ТАБЛИЦА ОПТОВЫХ ПОСТАВОК

ID	Артикул	Наименование	Вес единицы, кг	Кол-во в упаковке, шт	Мастер картон				
					длина, м	ширина, м	высота, м	вес брутто, кг	вес нетто, кг
191100	1820.090800	Фреза галтельная, 2лезвия, хв-8мм, диам. 25.4мм, R6.35\9.52мм, с шарико-подшипником	0,08	20	0,36	0,36	0,38	19	18,5
191101	1820.090900	Фреза галтельная, 2лезвия, хв-8мм, диам. 28.62мм, R7.96\10.3мм, с шарико-подшипником	0,08	20	0,36	0,36	0,38	20	19,5
191102	1820.091000	Фреза галтельная, 2лезвия, хв-8мм, диам. 31.74мм, R9.52\12.3мм, шарико-подшипник	0,11	20	0,45	0,46	0,38	26	25,5
191103	1820.091100	Фреза галтельная, 2лезвия, хв-8мм, диам. 38.1мм, R12.7\15.8мм, шарико-подшипник	0,13	20	0,45	0,46	0,38	31,5	31
191104	1820.091200	Фреза галтельная, 2лезвия, хв-8мм, диам. 9.5мм, R4.75\6.5мм	0,05	20	0,46	0,45	0,38	13,5	13
191105	1820.091300	Фреза галтельная, 2лезвия, хв-8мм, диам. 12.7мм, R6.35\9.5мм	0,06	20	0,46	0,45	0,38	14,5	14
191106	1820.091400	Фреза галтельная, 2лезвия, хв-8мм, диам. 15.9мм, R7.95\10мм	0,06	20	0,36	0,36	0,38	14,5	14
191107	1820.091500	Фреза галтельная, 2лезвия, хв-8мм, диам. 20мм, R9.5\12мм	0,06	20	0,36	0,36	0,38	15,5	15
191108	1820.091600	Фреза копировальная, хв-8мм, диам. 8мм, длина 20мм	0,06	20	0,36	0,36	0,38	14,5	14
191109	1820.091700	Фреза пазовая, 2лезвия, хв-8мм, диам. 8мм, длина 26мм	0,06	20	0,36	0,36	0,38	14,5	14
191110	1820.091800	Фреза пазовая, 2лезвия, хв-8мм, диам. 10мм, длина 26мм	0,06	20	0,46	0,45	0,38	15	14,5
191111	1820.091900	Фреза пазовая, 2лезвия, хв-8мм, диам. 12мм, длина 30мм	0,07	20	0,46	0,45	0,38	16,5	16
191112	1820.092000	Фреза пазовая, 2лезвия, хв-8мм, диам. 14мм, длина 20мм	0,07	20	0,46	0,45	0,38	16,5	16
191113	1820.092100	Фреза пазовая, 1лезвие, хв-8мм, диам. 3.2мм, длина 10мм	0,05	20	0,36	0,36	0,38	13,5	13
191114	1820.092200	Фреза пазовая, 1лезвие, хв-8мм, диам. 4мм, длина 10мм	0,05	20	0,36	0,36	0,38	13,5	13
191115	1820.092300	Фреза пазовая, 1лезвие, хв-8мм, диам. 5мм, длина 15мм	0,06	20	0,36	0,36	0,38	14,5	14
191116	1820.092400	Фреза пазовая, 2лезвия, хв-8мм, диам. 6мм, длина 20мм	0,06	20	0,36	0,36	0,38	14	13,5
191117	1820.092500	Фреза пазовая, 2лезвия, хв-8мм, диам. 7мм, длина 20мм	0,06	20	0,36	0,36	0,38	14,5	14
191118	1820.092600	Фреза пазовая, 2лезвия, хв-8мм, диам. 8мм, длина 20мм	0,06	20	0,46	0,45	0,38	14,5	14
191119	1820.092700	Фреза пазовая, 2лезвия, хв-8мм, диам. 9мм, длина 20мм	0,06	20	0,36	0,36	0,38	15	14,5
191120	1820.092800	Фреза пазовая, 2лезвия, хв-8мм, диам. 10мм, длина 20мм	0,06	20	0,46	0,45	0,38	14,5	14
191121	1820.092900	Фреза пазовая, 2лезвия, хв-8мм, диам. 11мм, длина 20мм	0,06	20	0,36	0,36	0,38	15	14,5
191122	1820.093000	Фреза пазовая, 2лезвия, хв-8мм, диам. 12мм, длина 20мм	0,06	20	0,36	0,36	0,38	15	14,5
191123	1820.093100	Фреза пазовая, 2лезвия, хв-8мм, диам. 13мм, длина 20мм	0,06	20	0,46	0,45	0,38	15,5	15

СВОДНАЯ ТАБЛИЦА ОПТОВЫХ ПОСТАВОК

ID	АРТИКУЛ	НАИМЕНОВАНИЕ	вес единицы, кг	кол-во в упаковке, шт	МАСТЕР КАРТОН				
					длина, м	ширина, м	высота, м	вес брутто, кг	вес нетто, кг
191124	1820.093200	Фреза пазовая, 2 лезвия, хв-8мм, диам. 15мм, длина 20мм	0,07	20	0,46	0,45	0,38	16,5	16
191125	1820.093300	Фреза пазовая, 2 лезвия, хв-8мм, диам. 16мм, длина 20мм	0,07	20	0,36	0,36	0,38	18	17,5
191126	1820.093400	Фреза пазовая, 2 лезвия, хв-8мм, диам. 18мм, длина 25мм	0,08	20	0,36	0,36	0,38	18,5	18
191127	1820.093500	Фреза пазовая, 2 лезвия, хв-8мм, диам. 20мм, длина 25мм	0,08	20	0,46	0,45	0,38	20	19,5
191128	1820.093600	Фреза пазовая, 2 лезвия, хв-8мм, диам. 22мм, длина 25мм	0,09	20	0,46	0,45	0,38	22,5	22
191129	1820.093700	Фреза пазовая, 2 лезвия, хв-8мм, диам. 25мм, длина 20мм	0,09	20	0,36	0,36	0,38	22	21,5
191130	1820.093800	Фреза профильная, 2 лезвия, хв-8мм, ширина 11.1мм, R4.76\14.3мм	0,11	20	0,46	0,45	0,38	27	26,5
191131	1820.093900	Фреза профильная, 2 лезвия, хв-8мм, ширина 7.95мм, R3.96\11.5мм	0,08	20	0,36	0,36	0,38	19,5	19
191132	1820.094000	Фреза профильная, 2 лезвия, хв-8мм, ширина 12.7мм, R6.35\18.2мм	0,13	20	0,45	0,46	0,38	32	31,5
191133	1820.094100	Фреза профильная, 2 лезвия, хв-8мм, ширина 9.55мм, R4.76\15.9мм	0,11	20	0,45	0,46	0,38	26,8	26,3
191134	1820.094200	Фреза профильная, 2 лезвия, хв-8мм, ширина 12.7мм, R6.35\17.7мм	0,12	20	0,45	0,46	0,38	29	28,5
191135	1820.094300	Фреза профильная, 2 лезвия, хв-8мм, диам. 12.7мм, R2.4\12.7мм	0,06	20	0,46	0,45	0,38	14,5	14
191136	1820.094400	Фреза шарнирная, 2 лезвия, хв-8мм, диам. 12.7мм, длина 12.7мм	0,06	20	0,36	0,36	0,38	14,5	14
191137	1820.094500	Фреза дисковая, 2 лезвия, хв-8мм, диам. 32мм, длина 3мм	0,10	20	0,45	0,46	0,38	24,5	24
191138	1820.094600	Фреза дисковая, 2 лезвия, хв-8мм, диам. 32мм, длина 4мм	0,10	20	0,45	0,46	0,38	25	24,5
191139	1820.094700	Фреза дисковая, 2 лезвия, хв-8мм, диам. 32мм, длина 5мм	0,11	20	0,45	0,46	0,38	25,7	25,2
191140	1820.094800	Фреза дисковая, 2 лезвия, хв-8мм, диам. 32мм, длина 6мм	0,11	20	0,45	0,46	0,38	26,50	26
191141	1820.094900	Фреза карнизная, 1 лезвие, хв-8мм, диам. 9.52мм, R3.17\9.5мм	0,05	20	0,36	0,36	0,38	13,5	13
191142	1820.095000	Фреза пазовая V-обр, 2 лезвия, хв-8мм, диам. 11мм, длина-14мм, угол 60гр	0,06	20	0,46	0,45	0,38	14,5	14
191143	1820.095100	Фреза пазовая V-обр, 2 лезвия, хв-8мм, диам. 15.9мм, длина 15.9мм, угол 90гр	0,06	20	0,46	0,45	0,38	15,5	15
191144	1820.095200	Фреза пазовая (ласточкин хвост), 2 лезвия, хв-8мм, диам. 15.9мм, длина 16мм, угол 14гр	0,06	20	0,46	0,45	0,38	15,5	15
191257	1820.095300	Сверло д\металла, HSS-TIN, нитридтитан., хв-цилиндр, 2x24x49мм	0,02	125	0,39	0,26	0,28	10,7	10,2
191258	1820.095400	Сверло д\металла, HSS-TIN, нитридтитан., хв-цилиндр, 2.5x30x57мм	0,01	125	0,39	0,26	0,28	5	4,5

СВОДНАЯ ТАБЛИЦА ОПТОВЫХ ПОСТАВОК

ID	АРТИКУЛ	НАИМЕНОВАНИЕ	вес единицы, кг	кол-во в упаковке, шт	МАСТЕР КАРТОН				
					длина, м	ширина, м	высота, м	вес брутто, кг	вес нетто, кг
191261	1820.095700	Сверло д\металла, HSS-TIN, нитридтитан., хв-цилиндр, 3.3x36x65мм	0,01	125	0,39	0,26	0,28	6	5,5
191262	1820.095800	Сверло д\металла, HSS-TIN, нитридтитан., хв-цилиндр, 3.5x39x70мм	0,01	125	0,39	0,26	0,28	6,3	5,8
191263	1820.095900	Сверло д\металла, HSS-TIN, нитридтитан., хв-цилиндр, 4x43x75мм	0,01	125	0,39	0,26	0,28	6,9	6,4
191264	1820.096000	Сверло д\металла, HSS-TIN, нитридтитан., хв-цилиндр, 4.2x43x75мм	0,01	120	0,39	0,26	0,28	7	6,5
191265	1820.096100	Сверло д\металла, HSS-TIN, нитридтитан., хв-цилиндр, 4.5x47x80мм	0,02	120	0,39	0,26	0,28	7,8	7,3
191266	1820.096200	Сверло д\металла, HSS-TIN, нитридтитан., хв-цилиндр, 4.8x52x86мм	0,02	120	0,39	0,26	0,28	8,5	8
191267	1820.096300	Сверло д\металла, HSS-TIN, нитридтитан., хв-цилиндр, 5x52x86мм	0,02	120	0,39	0,26	0,28	8,8	8,3
191268	1820.096400	Сверло д\металла, HSS-TIN, нитридтитан., хв-цилиндр, 5.5x57x93мм	0,02	120	0,39	0,26	0,28	10,4	9,90
191269	1820.096500	Сверло д\металла, HSS-TIN, нитридтитан., хв-цилиндр, 6x57x93мм	0,02	120	0,39	0,26	0,28	11,4	10,9
191270	1820.096600	Сверло д\металла, HSS-TIN, нитридтитан., хв-цилиндр, 6.5x63x101мм	0,03	120	0,39	0,26	0,28	13,4	12,9
191271	1820.096700	Сверло д\металла, HSS-TIN, нитридтитан., хв-цилиндр, 6.8x69x109мм	0,03	120	0,39	0,26	0,28	16	15,5
191272	1820.096800	Сверло д\металла, HSS-TIN, нитридтитан., хв-цилиндр, 7x69x109мм	0,03	75	0,39	0,26	0,28	10,7	10,2
191273	1820.096900	Сверло д\металла, HSS-TIN, нитридтитан., хв-цилиндр, 7,5x69x109мм	0,04	75	0,39	0,26	0,28	11,8	11,3
191274	1820.097000	Сверло д\металла, HSS-TIN, нитридтитан., хв-цилиндр, 8x75x117мм	0,04	75	0,39	0,26	0,28	13,5	13
191275	1820.097100	Сверло д\металла, HSS-TIN, нитридтитан., хв-цилиндр, 8.5x75x117мм	0,05	75	0,39	0,26	0,28	14,9	14,4
191276	1820.097200	Сверло д\металла, HSS-TIN, нитридтитан., хв-цилиндр, 9x81x125мм	0,05	75	0,39	0,26	0,28	16,8	16,3
191277	1820.097300	Сверло д\металла, HSS-TIN, нитридтитан., хв-цилиндр, 9.5x81x125мм	0,07	50	0,39	0,26	0,28	14,5	14
191278	1820.097400	Сверло д\металла, HSS-TIN, нитридтитан., хв-цилиндр, 10x87x133мм	0,07	50	0,39	0,26	0,28	14,2	13,7
191279	1820.097500	Сверло д\металла, HSS-TIN, нитридтитан., хв-цилиндр, 10.5x87x133мм	0,07	50	0,39	0,26	0,28	15,4	14,9
191280	1820.097600	Сверло д\металла, HSS-TIN, нитридтитан., хв-цилиндр, 11x94x142мм	0,09	50	0,39	0,26	0,28	17,6	17,1
191281	1820.097700	Сверло д\металла, HSS-TIN, нитридтитан., хв-цилиндр, 12x101x151мм	0,10	50	0,39	0,26	0,28	21,4	20,9
191282	1820.097800	Сверло д\металла, HSS-TIN, нитридтитан., хв-цилиндр, 12.5x101x151мм	0,11	45	0,39	0,26	0,28	21	20,5
191283	1820.097900	Сверло д\металла, HSS-TIN, нитридтитан., хв-цилиндр, 13x101x151мм	0,12	45	0,39	0,26	0,28	21,7	21,2

СВОДНАЯ ТАБЛИЦА ОПТОВЫХ ПОСТАВОК

ID	Артикул	Наименование	Вес единицы, кг	Кол-во в упаковке, шт	Мастер картон				
					Длина, м	Ширина, м	Высота, м	Вес брутто, кг	Вес нетто, кг
191997	1110.006900	Диск алмазный сегментный, ф250x25.4мм, керамогранит, кафель, керамика	0,84	25	36	29	37	21,4	20,9
191998	1110.007000	Диск алмазный сегментный, ф350x25.4мм, гранит, бетон	1,53	10	39	37	11	15,8	15,3
191999	1110.007100	Диск алмазный сегментный, ф400x25.4мм, гранит, бетон	2,76	5	45	43	6	14,3	13,8
192000	1110.007200	Диск алмазный сегментный, ф300x25.4мм, армированный бетон	0,76	10	36	32	11	8,1	7,6
192001	1110.007300	Диск алмазный сегментный, ф350x25.4мм, армированный бетон	1,91	10	39	37	11	19,6	19,1
192002	1110.007400	Диск алмазный сегментный, ф400x25.4мм, армированный бетон	2,82	5	45	43	6	14,6	14,1
192003	1110.007500	Диск алмазный сегментный, ф300x25.4мм, бетон, кирпич	1,31	10	36	32	11	13,6	13,1
192004	1110.007600	Диск алмазный сегментный, ф350x25.4мм, бетон, кирпич	1,91	10	39	37	11	19,6	19,1
192005	1110.007700	Диск алмазный сегментный, ф400x25.4мм, бетон, кирпич	2,82	5	45	43	6	14,6	14,1
192006	1110.007800	Диск алмазный сегментный, ф300x25.4мм, асфальт	1,29	10	36	32	11	13,4	12,9
192007	1110.007900	Диск алмазный сегментный, ф350x25.4мм, асфальт	1,91	10	39	37	11	19,6	19,1
192008	1110.008000	Диск алмазный сегментный, ф400x25.4мм, асфальт	2,82	5	45	43	6	14,6	14,1
192009	1110.008100	Диск алмазный сплошной, Экстра\супер ресурс, ф250x25.4мм, гранит, бетон	0,90	25	36	29	37	23	22,5
192010	1110.008200	Диск алмазный сегментный, Экстра\супер ресурс, ф350x25.4мм, гранит, бетон	2,04	10	39	37	11	20,9	20,4
192011	1110.008300	Диск алмазный сегментный, Экстра\супер ресурс, ф400x25.4мм, гранит, бетон	2,80	5	45	43	6	14,5	14
192012	1110.008400	Диск алмазный сегментный, Экстра\супер ресурс, ф300x25.4мм, армированный бетон	1,40	10	37	35	11	14,5	14
192013	1110.008500	Диск алмазный сегментный, Экстра\супер ресурс, ф350x25.4мм, армированный бетон	2,04	10	39	37	11	20,9	20,4
192014	1110.008600	Диск алмазный сегментный, Экстра\супер ресурс, ф400x25.4мм, армированный бетон	2,84	5	45	43	6	14,7	14,2
192015	1110.008700	Диск алмазный сегментный, Экстра\супер ресурс, ф300x25.4мм, бетон, кирпич	1,40	10	37	35	11	14,5	14
192016	1110.008800	Диск алмазный сегментный, Экстра\супер ресурс, ф350x25.4мм, бетон, кирпич	2,04	10	39	37	11	20,9	20,4
192017	1110.008900	Диск алмазный сегментный, Экстра\супер ресурс, ф400x25.4мм, бетон, кирпич	2,80	5	45	43	6	14,5	14
192018	1110.009000	Диск алмазный сегментный, Экстра\супер ресурс, ф300x25.4мм, асфальт	1,41	10	37	35	11	14,6	14,1
192019	1110.009100	Диск алмазный сегментный, Экстра\супер ресурс, ф350x25.4мм, асфальт	2,05	10	39	37	11	21	20,5
192020	1110.009200	Диск алмазный сегментный, Экстра\супер ресурс, ф400x25.4мм, асфальт	2,82	5	45	43	6	14,6	14,1

СВОДНАЯ ТАБЛИЦА ОПТОВЫХ ПОСТАВОК

ID	АРТИКУЛ	НАИМЕНОВАНИЕ	вес единицы, кг	кол-во в упаковке, шт	МАСТЕР КАРТОН				
					длина, м	ширина, м	высота, м	вес брутто, кг	вес нетто, кг
195625	1820.116300	Диск пильный, д/алюминия, ф160x20/16	-	50	0,445	0,33	0,22	13	12,5
195626	1820.116400	Диск пильный, д/алюминия, ф190x30 60 зуб	-	50	0,45	0,365	0,255	19,5	19
195627	1820.116500	Диск пильный, д/алюминия, ф230x30 80 зуб	-	20	0,37	0,25	0,27	9	8,5
195628	1820.116600	Диск пильный, д/алюминия, ф216x30 100 зуб	-	20	0,37	0,25	0,27	10,5	10
195629	1820.116700	Диск пильный, д/алюминия, ф235x30 100 зуб	-	20	0,37	0,25	0,27	13,5	13
195630	1820.116800	Диск пильный, д/алюминия, ф250x30 80 зуб	-	20	0,36	0,29	0,31	15,5	15
195631	1820.116900	Диск пильный, д/алюминия, ф255x30 100 зуб	-	20	0,36	0,29	0,31	16,5	16
195632	1820.117000	Диск пильный, д/алюминия, ф305x30 100 зуб	-	10	0,37	0,35	0,21	22	21,5
195633	1820.117100	Диск алмазный отрезной ф125x22.2 по металлу	-	100	0,7	0,305	0,185	17	16,5
195634	1820.117200	Диск алмазный отрезной ф230x22.2 по металлу	-	20	0,37	0,27	0,29	14	13,5
195635	1820.117300	Набор сверл HSS-R, ф3/4/5/6/8мм по металлу	-	100	0,4	0,25	0,18	15	14
195636	1820.117400	Набор 3шт, буры SDS+, ф6/8/10x110x160мм	-	100	0,43	0,32	0,2	22	21
198403	1820.120800	Коронка алмазная универсальная для УШМ, 6мм x M14	0,048	200	0,49	0,38	0,35	13,85	12,85
198404	1820.120900	Коронка алмазная универсальная для УШМ, 8мм x M14	0,052	200	0,49	0,38	0,35	14,6	13,6
198405	1820.121000	Коронка алмазная универсальная для УШМ, 10мм x M14	0,055	200	0,49	0,38	0,35	15,2	14,22
198406	1820.121100	Коронка алмазная универсальная для УШМ, 12мм x M14	0,060	200	0,49	0,38	0,35	16,15	15,15
198407	1820.121200	Коронка алмазная универсальная для УШМ, 14мм x M14	0,066	200	0,49	0,38	0,35	17,5	16,5
198408	1820.121300	Коронка алмазная универсальная для УШМ, 16мм x M14	0,076	200	0,49	0,38	0,35	19,5	18,5
198409	1820.121400	Коронка алмазная универсальная для УШМ, 20мм x M14	0,089	100	0,49	0,41	0,255	11,5	10,5
198410	1820.121500	Коронка алмазная универсальная для УШМ, 22мм x M14	0,104	100	0,49	0,41	0,255	13	12
198411	1820.121600	Коронка алмазная универсальная для УШМ, 25мм x M14	0,108	100	0,49	0,41	0,255	13,45	12,45
198412	1820.121700	Коронка алмазная универсальная для УШМ, 27мм x M14	0,114	100	0,49	0,41	0,255	14	13
198413	1820.121800	Коронка алмазная универсальная для УШМ, 30мм x M14	0,124	100	0,49	0,41	0,32	15	14
198414	1820.121900	Коронка алмазная универсальная для УШМ, 32мм x M14	0,134	100	0,49	0,41	0,32	16	15

РАСХОДНЫЕ МАТЕРИАЛЫ
ДЛЯ ЭЛЕКТРОИНСТРУМЕНТА

ID	АРТИКУЛ	НАИМЕНОВАНИЕ	вес единицы, кг	кол-во в упаковке, шт	МАСТЕР КАРТОН				
					длина, м	ширина, м	высота, м	вес брутто, кг	вес нетто, кг
198415	1820.122000	Коронка алмазная универсальная для УШМ, 35мм x M14	0,144	100	0,49	0,41	0,32	17	16
198416	1820.122100	Коронка алмазная универсальная для УШМ, 38мм x M14	0,149	100	0,49	0,41	0,32	17,50	16,50
198417	1820.122200	Коронка алмазная универсальная для УШМ, 40мм x M14	0,160	50	0,55	0,39	0,22	10,00	9
198418	1820.122300	Коронка алмазная универсальная для УШМ, 45мм x M14	0,194	50	0,55	0,39	0,22	11,7	10,7
198419	1820.122400	Коронка алмазная универсальная для УШМ, 51мм x M14	0,220	50	0,64	0,37	0,255	13	12
198420	1820.122500	Коронка алмазная универсальная для УШМ, 55мм x M14	0,250	50	0,64	0,37	0,255	14,5	13,5
198421	1820.122600	Коронка алмазная универсальная для УШМ, 57мм x M14	0,250	50	0,64	0,37	0,255	14,5	13,5
198422	1820.122700	Коронка алмазная универсальная для УШМ, 60мм x M14	0,260	50	0,64	0,37	0,255	15	14
198423	1820.122800	Коронка алмазная универсальная для УШМ, 65мм x M14	0,300	50	0,51	0,38	0,285	17	16
198424	1820.122900	Коронка алмазная универсальная для УШМ, 68мм x M14	0,330	40	0,51	0,38	0,285	14	13
198425	1820.123000	Коронка алмазная универсальная для УШМ, 70мм x M14	0,355	40	0,51	0,38	0,285	16	15
198426	1820.123100	Коронка алмазная универсальная для УШМ, 75мм x M14	0,380	40	0,51	0,38	0,285	17	16
198427	1820.123200	Коронка алмазная универсальная для УШМ, 80мм x M14	0,420	30	0,44	0,38	0,33	14,5	13,5
198428	1820.123300	Коронка алмазная универсальная для УШМ, 83мм x M14	0,436	30	0,44	0,38	0,33	15	14
198552	1820.123400	Диск отрезной прямой, 115x2,5x22,2мм, д/камня	0,05	50	25,1	25,1	15,3	10,86	10,06
198553	1820.123500	Диск отрезной прямой, 125x2,5x22,2мм, д/камня	0,059	50	27,1	27,1	15,3	12,55	11,75
198554	1820.123600	Диск отрезной прямой, 150x2,5x22,2мм, д/камня	0,089	50	32,1	32,1	15,3	18,59	17,79
198555	1820.123700	Диск отрезной прямой, 180x2,5x22,2мм, д/камня	0,124	50	38,1	19,6	15,3	13,24	12,44
198556	1820.123800	Диск отрезной прямой, 230x2,5x22,2мм, д/камня	0,201	25	24,6	24,6	16,8	10,86	10,06

СПЕЦПРЕДЛОЖЕНИЕ: ОФОРМЛЕНИЕ ВИТРИНЫ

ФОТО	ID	НАИМЕНОВАНИЕ	ОПИСАНИЕ
	182976	Стенд перфорированный	<p>Общие габаритные размеры: Высота 2200 мм, Глубина 1000 мм, Ширина 600 мм</p> <p>1 секция с разборными стойками. Световой фриз (подсветка со светодиодной лампой, 3-мя точечными галогенными светильниками) и выдвижным ящиком глубиной 300 мм.</p> <p>В комплекте: крючок двойной 120 мм – 20 шт; крючок двойной 160 мм – 30 шт; крючок двойной, 200 мм – 20 шт.</p>
	187081	Подвес для буров	<p>Общие габаритные размеры: Высота 500 мм, Глубина 445 мм, Ширина 300 мм. 4 ряда по 7 крючков.</p> <p>Каркас – стальной пруток диаметром 6 мм. Переставной топер 300x100 мм.</p>
	190271	Подвес для сверл	<p>Общие габаритные размеры: Высота 500 мм, Глубина 445 мм, Ширина 300 мм. 5 рядов по 7 крючков</p> <p>Каркас – стальной пруток диаметром 6 мм. Переставной топер 300x100 мм</p>
	190270	Подвес для пильных дисков	<p>Общие габаритные размеры: Высота 365 мм, Глубина 380 мм, Ширина 995 мм.</p> <p>Сварной каркас из листа 1,5 мм, перфорированные переемычки в кол-ве 10 шт.</p>



WWW.ELITECH-TOOLS.RU

8 (800) 100-51-57

(бесплатный звонок)



vk.com/elitech_tools



fb.com/elitech.tools



fb.com/groups/elitechtools



ok.ru/elitech.tools



instagram.com/elitech_official



youtube.com/c/ElitechTools